

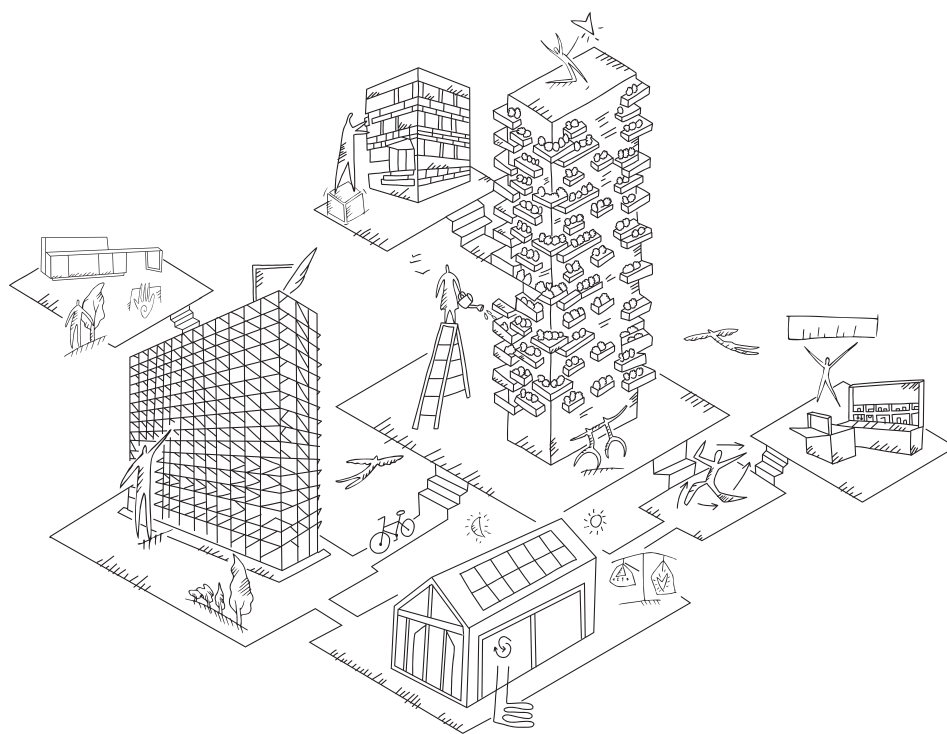







ECOSOPHÌA

The sustainable architecture and kitchen design collection



	MANIFESTO 07 EN - Manifesto
	INTRODUZIONE 09 EN - Introduction
<hr/>	
	PASSIVHAUS 12
	ARTEMATICA
	L'arte dei volumi puri 14 EN - The art of pure volumes
	La filosofia progettuale 18 EN - Design philosophy
	Valcucine focus - La tecnologia dell'anta 21 EN - Valcucine focus - Door technology
	New Logica 22 EN - New Logica
	Logica Theca 24 EN - Logica Theca
	Valcucine focus - La ricerca ergonomica 26 EN - Valcucine focus - Research into ergonomics
	Colonna vineria con ante rientranti 31 EN - Wine bar cabinet with receding pocket doors
	Basi Invitrum 32 EN - Invitrum base units
<hr/>	
	OLD BUILDING REHABILITATION 36
	ARTEMATICA SOFT OUTLINE
	Linee morbide e volumi puri in elegante equilibrio 38 EN - Elegantly balanced soft lines and pure volumes
	La filosofia progettuale 42 EN - Design philosophy
	Paraschizzi in vetro 45 EN - Glass splashguard
	Bancone Insula 47 EN - Insula breakfast bar
	Valcucine focus - Vitrum: il vetro Valcucine 51 EN - Valcucine focus - Vitrum: Valcucine's glass

	LEED CERTIFIED HOUSE 58
	GENIUS LOCI
	Il cassetto nascosto ispirato agli antichi secrétaires 60 EN - The hidden drawer inspired by antique secrétaires
	La filosofia progettuale 64 EN - Design philosophy
	Valcucine focus - Il luogo della personalizzazione 66 EN - Valcucine focus - A place dedicated to customisation
	New Logica H140 73 EN - H140 New Logica
	Air Logica 74 EN - Air Logica
	Colonne forno con ante rientranti 76 EN - Tower units with receding pocket doors and oven housing
	Funzionalità disegnata 79 EN - Refined functionality
<hr/>	
	TIMBER BUILDINGS 82
	RICICLANTICA
	L'estrema sintesi della dematerializzazione 84 EN - The extreme synthesis of dematerialisation
	La filosofia progettuale 86 EN - Design philosophy
	L'anta più sottile al mondo 87 EN - The slimmest door in the world
	Valcucine focus - La filosofia della dematerializzazione 88 EN - Valcucine focus - The philosophy of dematerialisation
	RICICLANTICA OUTLINE
	L'espressione del bordo protetto 94 EN - The beauty of a protected edge
	La filosofia progettuale 98 EN - Design philosophy
	Sistema Pensile Aeriis 100 EN - Aeriis wall-hung System

Bancone Insula	102
EN - Insula breakfast bar	
Anta Vela	103
EN - Vela door	
Tavolo Symposium	105
EN - Symposium table	
Sistema Terra-Cielo	106
EN - Floor-to-ceiling System	
Sistema Cielo	108
EN - Ceiling-hung System	
Scaffalatura a parete	109
EN - Wall shelving	



VERTICAL FOREST 112

LOGICA CELATA

Scenari a scomparsa	114
EN - Disappearing scenes	
La filosofia progettuale	118
EN - Design philosophy	
Ponte attrezzato	123
EN - Countertop accessory rack	
Valcucine focus - Vitrum Arte: fatto a mano	124
EN - Valcucine focus - Vitrum Arte: handmade	
Uno spazio costantemente personalizzabile	131
EN - Constantly customisable spaces	
V-Light	132
EN - V-Light	

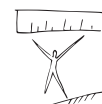

BIOPHILIC DESIGN 138

FORMA MENTIS

La forza espressiva di un segno elementare	140
EN - The expressive power of an elementary mark	
La filosofia progettuale	144
EN - Design philosophy	
Logica Theca	146
EN - Logica Theca	
Bancone colazione Origami	148
EN - Origami breakfast bar	
Pensile Faber	151
EN - Faber wall unit	



POLITICHE ESG 152

EN - ESG POLICIES

Certificazione FSC®	153
EN - FSC® certification	
Mappatura LEED v4.1	154
EN - LEED v4.1 rating	
ISO 14001	155
EN - ISO 14001	
ISO 45001	155
EN - ISO 45001	
Codice etico	156
EN - Code of ethics	
Bioforest	157
EN - Bioforest	

IT – Le collezioni di cucine sono indipendenti dall'architettura proposta come ambientazione e possono essere interpretate liberamente.
EN – Since the architecture in these settings is purely indicative, the portrayed kitchen collections can be arranged as preferred.
DE – Die Küchenkollektionen sind unabhängig von der Architektur, in die sie integriert wurden, und können frei gestaltet werden.
ES – Las colecciones de cocinas son independientes de la arquitectura propuesta como ambientación y pueden interpretarse libremente.
FR – Les collections de cuisines sont indépendantes de l'architecture de la pièce et peuvent être interprétées librement.

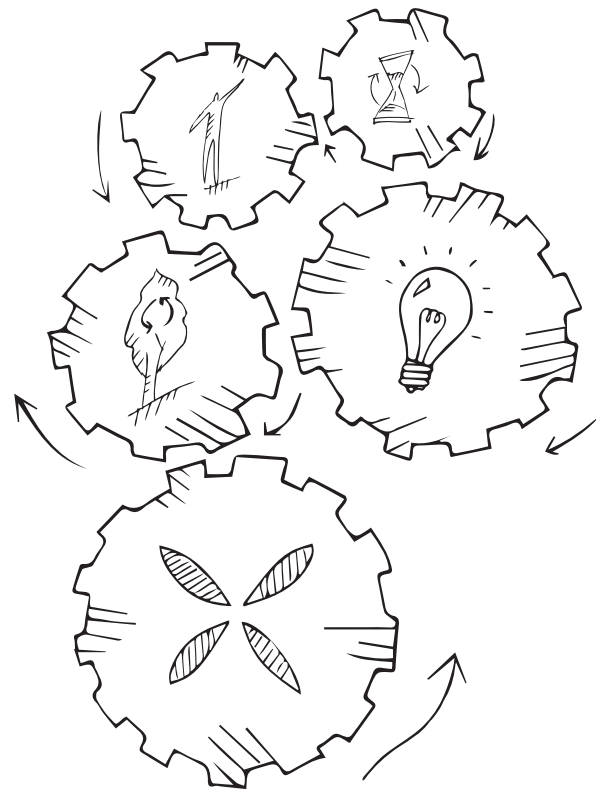

‘

Mettiamo al centro l'uomo
e il suo **benessere**,
stimolando i suoi sensi in un'esperienza
di piacere quotidiano.

Disegniamo cucine fatte
per durare generazioni,
impermeabili alle tendenze,
senza tempo.

Rendiamo la cucina
un'esperienza straordinaria
attraverso la costante **innovazione**
di forme e materiali.

Utilizziamo le risorse del pianeta
in modo consapevole,
mettendo in primo piano la **sostenibilità**
e il rispetto per la natura.

’

– EN

We put people and their **well-being** at the centre of what we do, stimulating their senses to bring about joy in everyday activities. We design kitchens made to last generations, kitchens that are **timeless** and impervious to trends. We transform cooking into an extraordinary experience through the constant **innovation** of forms and materials. We use our planet's resources in a responsible way, focusing on **sustainability** and respecting nature.

– DE

Bei uns stehen der Mensch und sein **Wohlbefinden** im Mittelpunkt. Wir regen seine Sinne an. So werden die Abläufe zu einem Erlebnis und zu einem täglichen Vergnügen. Wir entwickeln Küchen, die für Generationen gemacht sind. **Zeitlos** und unbeeinflusst von modischen Strömungen. Wir machen die Küche über ständige **Innovationen** bei Formen und Materialien zu einem außergewöhnlichen Erlebnis. Wir gehen bewusst mit den Ressourcen unseres Planeten um und stellen die **Nachhaltigkeit** sowie unsere Verantwortung für die Natur in den Vordergrund.

– ES

Ponemos en el centro al hombre y su **bienestar**, estimulando sus sentidos en una experiencia de placer cotidiano. Dibujamos cocinas hechas para durar generaciones, impermeables a las tendencias, **atemporales**. Hacemos de la cocina una experiencia extraordinaria mediante la **innovación** constante de formas y materiales. Usamos los recursos del planeta de manera consciente, poniendo en primer lugar la **sostenibilidad** y el respeto por la naturaleza.

– FR

Nous mettons au premier plan l'homme et son **bien-être**, en stimulant ses sens dans une expérience de plaisir quotidien. Nous réalisons des cuisines faites pour durer des générations, imperméables aux tendances, **intemporelles**. Nous faisons en sorte que la cuisine devienne une expérience extraordinaire à travers l'**innovation** constante des formes et des matériaux. Nous utilisons les ressources de la planète de manière consciente, en mettant au premier rang la **durabilité** et le respect pour la nature.

– EN

Timber architecture, vertical forests, passive homes, LEED-certified buildings, houses that merge with nature, redeveloped historical spaces. We have decided to imagine our kitchens installed in sustainable and innovative homes, in contexts that represent the new frontiers of contemporary architecture and that are an ongoing source of inspiration for a better future. Our history shows the extent to which sustainability has been an integral part of our company's identity since it was founded in 1980. Our search for a responsible development model has given rise to projects, intuitions and solutions that - with a view to ongoing improvement - have revolutionised kitchen conventions, to the extent of becoming truly groundbreaking.

– DE

Architektur aus Holz, vertikale Wälder, Passivhäuser, Gebäude mit LEED-Zertifikat, Häuser im Einklang mit der Natur, Entwicklung historischer Orte und Räume. Wir stellen uns unsere Küchen in einem nachhaltigen und innovativen Wohnkontext vor, mit moderner Architektur, in einer Umgebung, die immer auch eine ständige Inspirationsquelle für eine bessere Zukunft ist. Unsere Geschichte zeigt, dass das Thema Nachhaltigkeit seit der Gründung des Unternehmens im Jahr 1980 ein fester Bestandteil unserer Unternehmensidentität ist. Seit mehr als vierzig Jahren richten wir unsere Aufmerksamkeit auf Modelle und Ideen für eine verantwortungsvolle Entwicklung. Auf diesem Weg entstanden Projekte, Erkenntnisse und Lösungen, welche traditionelle Regeln und Konventionen in der Küche revolutioniert haben und zu echten Neuerungen geführt haben. Der entscheidende Punkt war dabei jedoch immer die kontinuierliche Verbesserung unter Berücksichtigung der Umwelt und des Menschen.

– ES

Arquitecturas de madera, bosques verticales, casas pasivas, edificios con certificación LEED, residencias integradas en la naturaleza, espacios históricos rehabilitados. Hemos querido imaginar nuestras cocinas en el interior de contextos domésticos sostenibles e innovadores, contextos que representan la frontera de la arquitectura contemporánea y que son una fuente continua de inspiración para un futuro mejor. Nuestra historia demuestra cómo la atención a la sostenibilidad ha sido parte integrante de la identidad corporativa desde su fundación en 1980. Desde hace más de cuarenta años, la búsqueda de un modelo de desarrollo responsable ha hecho posibles proyectos, intuiciones y soluciones que, con vistas a la mejora continua en el respeto al medio ambiente y al ser humano, revolucionan las convenciones en la cocina, representando auténticos récords.

– FR

Des architectures en bois, des « forêts verticales », des maisons passives, des bâtiments certifiés LEED, des résidences intégrées dans la nature, des édifices historiques requalifiés. Nous avons voulu imaginer nos cuisines installées dans des espaces domestiques durables et innovants, des espaces qui représentent la frontière de l'architecture contemporaine et qui sont une source d'inspiration permanente pour un avenir meilleur. Notre histoire démontre combien l'attention portée à la durabilité fait partie intégrante de l'identité de notre entreprise et cela dès sa création en 1980. Depuis plus de quarante ans, la recherche d'un modèle de développement responsable rend possibles des projets, des intuitions et des solutions qui, dans une optique d'amélioration continue et de respect de l'homme et de son environnement, révolutionnent les conventions dans la cuisine, en représentant de véritables records.

Architetture in legno, foreste verticali, case passive, edifici certificati LEED, residenze integrate nella natura, spazi storici riqualificati. Abbiamo voluto immaginare le nostre cucine all'interno di contesti domestici sostenibili ed innovativi, contesti che rappresentano la frontiera dell'architettura contemporanea e che sono una continua fonte di ispirazione per un futuro migliore.

La nostra storia dimostra quanto l'attenzione alla sostenibilità sia parte integrante dell'identità aziendale fin dalla sua fondazione nel 1980. Da oltre quarant'anni, la ricerca di un modello di sviluppo responsabile rende possibili progetti, intuizioni e soluzioni che, in un'ottica di miglioramento continuo nel rispetto dell'ambiente e dell'uomo, rivoluzionano le convenzioni in cucina, rappresentando dei veri e propri primati.



PASSIVHAUS
Artematica

ECOSOPHÌA
PASSIVHAUS



La casa autosufficiente

La Casa Passiva è uno standard progettuale e costruttivo caratterizzato da basso consumo energetico ed elevato comfort abitativo. In questa tipologia di abitazione ogni sforzo è orientato alla riduzione dei consumi legati al riscaldamento e al raffrescamento degli ambienti sfruttando in modo efficiente gli elementi naturali come il sole, la terra, l'aria e l'acqua.

Ciò è reso possibile grazie a una serie di accorgimenti progettuali e all'utilizzo di materiali specifici che lavorano in sinergia, in modo che la casa riceva "passivamente" e quindi, spontaneamente, l'energia di cui ha bisogno, senza ricorrere, o quasi, ai sistemi tradizionali di riscaldamento e raffrescamento.

Ecco che entrano in gioco fattori come la forma e l'esposizione della casa, la scelta della vegetazione, i materiali isolanti, gli infissi termici, i sistemi di ventilazione controllata, la coibentazione delle pareti: tutti elementi che contribuiscono a mantenere l'ambiente climaticamente confortevole durante tutto l'anno.

— EN

The self-sufficient home

Passivhaus is a design and construction standard featuring low energy consumptions and top-quality comfort.

In this type of home, every effort is made to reduce the energy consumed to heat and cool the rooms by efficiently exploiting natural elements such as the Sun, the Earth, air and water. This is made possible by employing a series of construction techniques and specific materials that work together so that the house "passively" - i.e. spontaneously - receives the energy it needs, almost without using traditional heating and cooling systems.

The shape and aspect of the house, the type of plants chosen, the insulating materials, thermal doors and windows, controlled airing systems and insulated walls: all these elements contribute to creating a comfortable indoor climate all year long.

— DE

Das autarke Haus

Das Passivhaus ist ein Planungs- und Baustandard, der sich durch niedrigen Energieverbrauch und hohen Wohnkomfort auszeichnet. Bei einem typischen Passivhaus wird alles daran gesetzt, den Verbrauch für das Heizen und Kühlen der Räume zu reduzieren, indem natürliche Elemente wie Sonne, Erde, Luft und Wasser effizient genutzt werden.

Möglich wird dies durch eine Reihe von Konstruktionsmaßnahmen und die Verwendung spezieller Materialien. Alles ist aufeinander abgestimmt, so dass der Wärmebedarf des Hauses überwiegend aus passiven Quellen gedeckt wird und der Energiebedarf gar nicht oder nur in geringem Umfang durch herkömmliche Heiz- und Kühlsysteme ergänzt werden muss. Hier kommen Faktoren wie die Form und die Lage bzw. Ausrichtung des Hauses, die Wahl der Bepflanzung, die Isolationsmaterialien, die kontrollierte Wohnraumlüftung und die Wärmedämmung von Wänden, Fenstern und Dach ins Spiel: alles Elemente, die dazu beitragen, das ganze Jahr über ein angenehmes Raumklima zu erzeugen.

— ES

La casa autosuficiente

La Casa Pasiva es un tipo de diseño y construcción caracterizado por un bajo consumo energético y un elevado confort en la vivienda. En este tipo de casas, todos los esfuerzos se orientan a reducir el consumo de la calefacción y refrigeración de las habitaciones aprovechando de manera eficiente los elementos naturales como el sol, la tierra, el aire y el agua. Esto es posible gracias a una serie de soluciones de diseño y al uso de materiales específicos que trabajan en sinergia, de modo que la casa recibe «pasivamente» y, por tanto, de forma espontánea, la energía que necesita, sin recurrir, o casi, a los sistemas tradicionales de calefacción y refrigeración. Aquí entran en juego factores como la forma y la exposición de la casa, la elección de la vegetación, los materiales aislantes, las ventanas y puertas térmicas, los sistemas de ventilación controlada y el aislamiento de las paredes: todos estos elementos contribuyen a mantener el ambiente climáticamente confortable durante todo el año.

— FR

La maison autonome

La Maison Passive est un habitat posant sur un concept de construction se distinguant par une basse consommation énergétique et par un grand confort intérieur. Dans ce type d'habitation, tous les efforts sont orientés vers la réduction des consommations liées au chauffage et à la climatisation des pièces, en exploitant de manière efficace les éléments naturels comme le soleil, la terre, l'air et l'eau. Cela est possible grâce à une série de solutions conceptuelles et à l'utilisation de matériaux spécifiques qui travaillent en synergie de façon à ce que la maison reçoive « passivement », et donc spontanément, l'énergie dont elle a besoin sans recourir, ou presque, aux systèmes traditionnels de chauffage et de climatisation. C'est ici qu'entrent en jeu des facteurs comme la forme et l'exposition de la maison, le choix de la végétation, les matériaux isolants, les portes et fenêtres à isolation thermique, les systèmes de ventilation contrôlée, l'isolation des murs : tous ces éléments permettent d'avoir, toute l'année, une habitation avec un climat ambiant confortable.

Artematica

L'arte dei volumi puri



IT – L'arte dei volumi puri. Basi in Noce Tattile®; isola con top e Logica Theca in Pietra del Cardoso; New Logica e colonne in Acciaio Inox Peltre.

EN – The art of pure volumes. Base units in Tactile Walnut, island with top and Logica Theca in Cardoso Stone; Pewter Stainless Steel New Logica system and tower units.

DE – Die Kunst der reinen Volumen. Unterschränke in Nussbaum Tattile; Kücheninsel mit Arbeitsplatte und Logica Theca in Naturstein Cardoso; New Logica und Hochschränke in Edelstahl Hartzinn.

ES – El arte de los volúmenes puros. Muebles bajos de Nogal Tattile; isla con encimera y Logica Theca de Piedra del Cardoso; New Logica y columnas de Acero Inoxidable Peltre.

FR – L'art des volumes purs. Éléments bas en Noyer Tattile ; îlot avec plan de travail et Logica Theca en Pierre de Cardoso ; New Logica et armoires en Acier Inox aspect Étain.

Design by Gabriele Centazzo

Icona di Valcucine in produzione dal 1988 e continuamente aggiornata, Artematica® è entrata a pieno titolo nella storia del design grazie ai suoi contenuti altamente innovativi.

Un progetto in perfetto equilibrio fra "Arte" e quindi la ricerca del bello, dell'armonia, della forma, delle proporzioni e "Matematica" con la razionalità, la precisione, la tecnica.

— EN

Artematica® is an iconic Valcucine model produced in 1988 and continuously updated ever since. Thanks to its very innovative contents, it has become a fully-fledged part of the history of design. This project is a perfect balance between "Art", i.e. the pursuit of beauty, harmony, form and proportions, and "Mathematics" in terms of rationality, precision and technology.

— ES

Icono de Valcucine en producción desde 1988 y continuamente actualizada, Artematica® ha entrado plenamente en la historia del design gracias a su contenido altamente innovador. Un proyecto en perfecto equilibrio entre "Arte" y las proporciones "Matemáticas" y por lo tanto la búsqueda de la belleza, la armonía, la forma, con racionalidad, precisión y técnica.

— DE

Die Artematica® ist die Ikone von Valcucine und ist dank ihrer hochinnovativen Elemente in die Geschichte des Designs eingegangen. Sie ist seit 1988 in Produktion und wird ständig weiterentwickelt. Ein Modell, bei dem „Arte“ (Kunst) und damit die Suche nach Schönheit, Harmonie, Form und Proportion und "Matematica" (Mathematik) mit ihrer Rationalität, Präzision und Technik ein perfektes Gleichgewicht gefunden haben.

— FR

Modèle phare de Valcucine fabriqué depuis 1988 et continuellement mis à jour, Artematica® est entré de plein droit dans l'histoire du design grâce à ses contenus hautement innovants. Un projet en parfait équilibre entre « Arte » (ndt. Art), c'est-à-dire la recherche du beau, de l'harmonie, de la forme et des proportions et « Matematica » (ndt. Mathématique) autrement dit la rationalité, la précision et la technique.



La filosofia progettuale

La filosofia progettuale di Artematica nasce da una visione architettonica dello spazio dove i volumi puri si intersecano e si compenetrano enfatizzando i cambi di materiale e il sofisticato gioco tra pieni e vuoti.

Elementi scultorei da cui emerge con forza la passione per la materia: pietra, legno e metallo dialogano fra loro, in linea con il principio dell'armonia della diversità che da sempre ispira Valcucine.

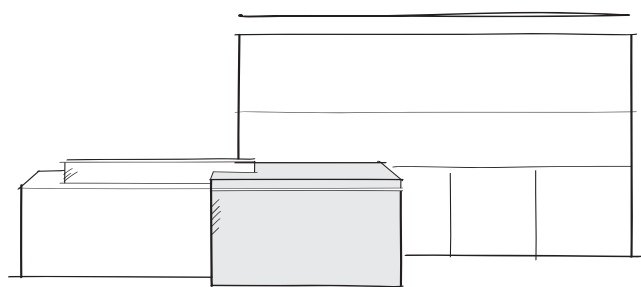

— EN

Design philosophy

The planning philosophy of Artematica stems from an architectural view of space in which pure volumes intersect and blend, enhancing the diversity of materials and the sophisticated interplay of solids and voids. Sculptural elements boldly give rise to a passion for materials: stone, wood and metal communicate with each other, in line with the principle of harmonising diversities by which Valcucine has always been inspired.

— DE

Die Planungsphilosophie

Die Planungs- und Designphilosophie der Artematica entspringt einer architektonischen Interpretation des Raums, in dem sich reine Volumina überschneiden und durchdringen, wobei Materialwechsel und das raffinierte Zusammenspiel von Voll und Leer eine wichtige Rolle spielen. Skulptural anmutende Elemente stehen im Dialog miteinander. Die Leidenschaft für Materialien wie Stein, Holz und Metall wird deutlich spürbar und das Prinzip der Harmonie der Vielfalt, das Valcucine schon immer inspiriert hat, kommt klar zum Ausdruck.

— ES

La filosofía de diseño

La filosofía de diseño de Artematica parte de una visión arquitectónica del espacio donde los volúmenes puros se entrecruzan y se compenetran enfatizando los cambios de material y el sofisticado juego de llenos y vacíos. Elementos escultóricos de los que emerge con fuerza la pasión por el material: la piedra, la madera y el metal dialogan entre sí, siguiendo el principio de la armonía de la diversidad que siempre ha inspirado a Valcucine.

— FR

La philosophie conceptuelle

La philosophie conceptuelle d'Artematica est issue d'une vision architecturale de l'espace où les volumes purs s'entrecroisent et s'emboîtent l'un dans l'autre, en mettant en valeur les changements de matériau et le jeu sophistiqué des pleins et des vides. Des éléments sculpturaux desquels émerge, avec force, la passion pour la matière : la pierre, le bois et le métal dialoguent entre eux, en phase avec le principe de l'harmonie de la diversité dont Valcucine s'est toujours inspiré.



La tecnologia dell'anta

Artematica è stata in assoluto la prima cucina a presentare un rinnovamento totale nella progettazione dell'anta, sintesi perfetta tra senso estetico, semplicità formale e intelligenza tecnica.

L'anta è composta da un telaio strutturale in alluminio anodizzato e da un pannello estetico disponibile in diversi materiali dello spessore compreso tra 5 e 6 mm.

Grazie a studi approfonditi e lavorazioni particolari, il telaio non è visibile dall'esterno; in questo modo il pannello estetico appare come una massa pura, non accoppiata. Una soluzione che esprime grande pulizia formale senza trascurare l'aspetto funzionale.

L'anta, brevettata in tutto il mondo, coniuga resistenza e leggerezza e consente soluzioni estetiche capaci di seguire le variazioni del gusto nel tempo.



— EN

Door technology

Artematica was the first kitchen in the world to present a totally new door project, a perfect synthesis of aesthetic taste, formal simplicity and technical intelligence. The door is composed of an anodised aluminium structural frame and of a decorative panel available in various materials, featuring a thickness ranging between 5 and 6 mm. Thanks to in-depth studies and special workmanship, the frame cannot be seen from the outside, resulting in the decorative panel appearing as a pure, seamless volume. This solution achieves very streamlined results without foregoing functionality. The door - which has been patented all over the world - combines sturdiness with lightness and paves the way to aesthetic solutions that can adapt to changing trends.

— DE

Die Technologie der Front

Artematica war die allererste Küche mit einer völlig neu entwickelten Front - die perfekte Synthese von Ästhetik, formaler Einfachheit und technischer Intelligenz. Die Front besteht aus einem tragenden Rahmen aus eloxiertem Aluminium und einem Dekorpaneel, das aus verschiedenen Materialien gefertigt werden kann und dessen Stärke zwischen 5 und 6 mm liegt. Dank sorgfältiger Studien und spezieller Verarbeitungstechniken ist der Rahmen von außen nicht sichtbar. So wird der Eindruck eines kompakten Elements erzeugt und nicht eines, welches aus miteinander verbundenen Einzelteilen besteht. Eine formal saubere Lösung, bei der gleichzeitig die funktionalen Aspekte berücksichtigt werden. Diese weltweit patentierte Front vereint in sich Stabilität und Leichtigkeit und ermöglicht gestalterische Lösungen, die sich an den im Laufe der Zeit wandelnden Geschmack anpassen lassen.

— ES

La tecnología de la puerta

Artematica fue la primera cocina en renovar totalmente el diseño de la puerta, síntesis perfecta de sentido estético, simplicidad formal e inteligencia técnica. La puerta está formada por un marco estructural de aluminio anodizado y un panel estético disponible en diferentes materiales con un espesor de entre 5 y 6 mm. Gracias a estudios meticulosos y elaboraciones especiales, el marco no se ve desde fuera; de esta manera, el panel estético aparece como una masa pura, desacoplada. Una solución que desprende una sencillez formal pero que no descuida el aspecto funcional. La puerta, patentada en todo el mundo, combina resistencia y ligereza y permite realizar soluciones estéticas que logran seguir las variaciones del gusto a lo largo del tiempo.

— FR

La technologie de la porte

Artematica a été, dans l'absolu, la première cuisine à présenter un renouvellement total dans la conception de la porte, une synthèse parfaite du sens esthétique, de la simplicité de la forme et de l'intelligence technique. La porte se compose d'un cadre en aluminium anodisé et d'un panneau de façade décliné en différents matériaux et ayant une épaisseur comprise entre 5 et 6 mm. Grâce à des études approfondies et à des réalisations techniques particulières, le cadre ne se voit pas de l'extérieur. De cette façon, le panneau de façade apparaît comme un volume pur, non assemblé. Une solution qui exprime une grande netteté formelle sans perdre de vue l'aspect fonctionnel. Brevetée dans le monde entier, la porte allie résistance et légèreté et permet de réaliser des solutions esthétiques à même de suivre l'évolution des goûts au fil du temps.



New Logica

Le ante superiori basculanti e quelle scorrevoli verso il basso si aprono e si chiudono morbidamente, per svelare tutte le attrezzature dello schienale, un elemento brevettato che può essere configurato in base alle esigenze e può ospitare anche la cappa.

— EN

New Logica

The upper lift-up doors and the downward-sliding doors open and shut gently to reveal all the accessories of the back panel, a patented element that can be equipped to meet the user's requirements and can even house a cooker hood.

— DE

New Logica

Die obere Klapptür und die nach unten gleitende Schiebetür öffnen und schließen sich sanft und geben im geöffneten Zustand den Blick auf alle Elemente der Zubehörrückwand frei. In diesem patentierten Element können die gewünschten Küchenutensilien den Bedürfnissen entsprechend frei zusammengestellt und auch die Dunstabzugshaube untergebracht werden.

— ES

New Logica

Las puertas superiores basculantes y las correderas hacia abajo se abren y cierran suavemente, mostrando todos los equipos de la trasera, elemento patentado que se puede configurar conforme a las exigencias y también puede albergar la campana.

— FR

New Logica

Les portes hautes basculantes et celles qui coulissent vers le bas s'ouvrent et se referment en douceur, pour dévoiler l'aménagement intérieur de la crédence, un élément breveté que l'on pourra configurer en fonction des nécessités et qui pourra même loger la hotte.



Logica Theca

L'evoluzione del canale attrezzato si presenta come un elemento contenitivo chiuso da un'unica anta, perfettamente integrabile nel piano di lavoro, dentro cui riporre piccoli utensili, contenitori e molto altro ancora.

Con un solo tocco, l'intera anta si apre in modo automatico e silenzioso, grazie a un ingegnoso meccanismo basato sulla forza di gravità, garantendo accesso immediato e totale visibilità su tutto ciò che vi è contenuto. Lo spazio interno può essere personalizzato con una ricca serie di accessori creati per le diverse esigenze.

— EN

Logica Theca

An upgraded version of our equipped back section, this storage element is shut by a single door and is perfectly integrated with the worktop. It can hold small kitchen utensils, containers and much more. A light touch of the hand automatically and noiselessly opens the whole door thanks to a brilliant mechanism based on the force of gravity, making its contents fully visible and ensuring immediate access to them. The inside of this module can be customised by means of a set of accessories designed to meet various requirements.

— DE

Logica Theca

Der weiterentwickelte Zubehörkanal ist zu einem eleganten Stauelement geworden, welches mit einer einzigen Klappe verschlossen werden kann. Er integriert sich perfekt in die Arbeitsplatte und bietet Platz für kleine Utensilien, Behälter und vieles mehr. Die gesamte Tür lässt sich durch eine leichte Berührung öffnen; automatisch und leise dank eines genialen, auf der Schwerkraft beruhenden Mechanismus. Alles ist immer schnell zur Hand und der gesamte Inhalt lässt sich mit einem Blick erfassen. Der Innenraum ist vollständig nutzbar und kann nach Belieben organisiert und mit einem umfangreichen Angebot an Zubehörelementen für die unterschiedlichsten Anwendungsbereiche individuell gestaltet werden.

— ES

Logica Theca

La evolución del canal equipado se presenta como un elemento de almacenamiento cerrado por una puerta única, perfectamente integrable en la encimera, donde guardar utensilios, recipientes y mucho más. Sólo con un toque, la puerta entera se abre automática y silenciosamente, gracias a un ingenioso mecanismo basado en la fuerza de gravedad, garantizando el acceso inmediato y la vista de todo lo que allí se guarda. El espacio interior se puede personalizar con una extensa gama de accesorios concebidos para las diferentes exigencias.

— FR

Logica Theca

L'évolution du canal équipé se présente comme un élément de rangement, fermé sur le dessus par un unique couvercle, qui s'intègre parfaitement dans le plan de travail et à l'intérieur duquel il est possible de ranger de petits ustensiles, des bacs et bien d'autres choses encore. Grâce à un ingénieux mécanisme se basant sur la force de gravité, une simple pression de la main permet d'en ouvrir le couvercle, en mode automatique et silencieux, en assurant une visibilité totale et un accès immédiat à tout ce qu'il contient. L'espace intérieur peut être personnalisé avec une riche série d'accessoires créés pour les différents besoins.



La ricerca ergonomica

Valcucine si è sempre distinta per l'attenzione all'uomo e al suo benessere attraverso la ricerca di soluzioni che migliorano l'interazione quotidiana con la cucina.

È qui che entra in gioco il concetto di ergonomia, su cui Valcucine, con grande anticipo sui tempi, ha sviluppato molti studi, analizzando l'utilizzo delle cucine tradizionali e approfondendo le segnalazioni di rivenditori e progettisti.

Sono stati così messi a punto importanti accorgimenti destinati a rivoluzionare il concetto di spazio e progettare nuove esperienze d'uso in cucina.

— EN

Research into ergonomics

Valcucine has always stood out for its focus on mankind and on the wellbeing of users by looking for ways to improve their day-to-day interactions with the kitchen. This is where the concept of ergonomics comes into play: Valcucine has developed numerous studies - well ahead of the times - analysing how traditional kitchens were used and studying the feedback of dealers and interior decorators. That's how important modifications were fine-tuned which then revolutionised the concept of space, making it possible to plan new kitchen utilisation experiences.

— DE

Auf der Suche nach der besten Ergonomie

Valcucine zeichnet sich seit jeher dadurch aus, dass es besonders auf den Menschen und sein Wohlbefinden achtet und ergonomische Lösungen entwickelt, welche die tägliche Interaktion mit dem Raum Küche verbessern. Hier kommt das Konzept der Ergonomie ins Spiel, zu dem Valcucine schon frühzeitig zahlreiche Studien entwickelt hat, in denen die Nutzung traditioneller Küchen analysiert wurde. Ergänzt wurden diese Untersuchungen durch die konkreten Rückmeldungen von Händlern und Planern. Dies hat zur Entwicklung wichtiger Systeme, Produkte und Funktionen geführt, die das Raumkonzept revolutionieren und den Benutzern ein neuartiges Erleben der Küche ermöglichen.

— ES

La investigación ergonómica

Valcucine siempre se ha distinguido por su atención a las personas y a su bienestar a través de la investigación de soluciones que mejoran la interacción diaria con la cocina. Aquí es donde entra en juego el concepto de ergonomía, sobre el que Valcucine, muy adelantado a su tiempo, ha desarrollado numerosos estudios, analizando el uso de las cocinas tradicionales y examinando en profundidad las sugerencias de los detallistas y diseñadores. Esto ha llevado al desarrollo de importantes soluciones destinadas a revolucionar el concepto de espacio y a diseñar nuevas experiencias para el usuario en la cocina.

— FR

La recherche ergonomique

Valcucine s'est toujours distinguée pour son attention envers l'homme et son bien-être à travers la recherche de solutions visant à améliorer l'interaction quotidienne avec la cuisine. C'est ici qu'entre en jeu le concept d'ergonomie sur lequel Valcucine, avec une grande avance sur son temps, a développé de nombreuses études, en analysant l'utilisation des cuisines traditionnelles et en approfondissant les informations fournies par les revendeurs et par les concepteurs. C'est ainsi qu'ont été mises au point d'importantes solutions destinées à révolutionner le concept d'espace et à concevoir de nouvelles expériences d'utilisation dans la cuisine.

Altezze e profondità

La cucina Valcucine risponde perfettamente alle esigenze e ai bisogni della persona: altezze e profondità vengono progettate ottimizzando la visibilità e semplificando tutti i gesti, dall'accesso ai pensili alla presa delle ante.

Altezza del top

Lavorare in piedi davanti a un piano troppo basso o troppo alto obbliga ad assumere posizioni scorrette che, a lungo andare, possono avere conseguenze per la nostra salute. Valcucine propone diverse altezze di top, in funzione della statura delle persone. È importante decidere a priori questa altezza che determina anche la posizione delle prese di corrente, dei pensili e del foro della cappa.

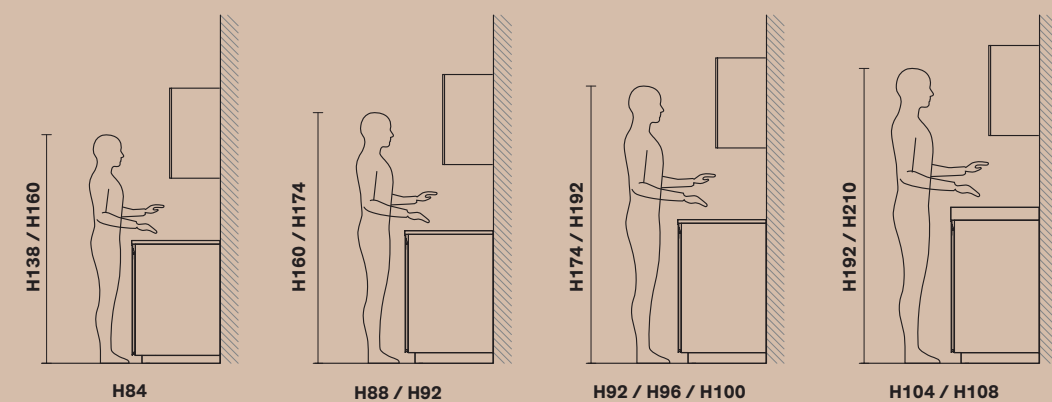

— EN

Heights and depths

Valcucine kitchens perfectly meet the requirements and needs of every person: heights and depths are planned to optimise visibility and simplify movements, from access to wall units to opening the doors.

Height of the worktop

Working in a standing position in front of a worktop that is too low or too high obliges users to get into an unnatural position that, in the long run, can lead to serious health problems. Valcucine offers various worktop heights depending on the height of the person. This height must be decided on the outset because it determines the position of the power sockets, of wall units and of the cooker hood's fumes outlet.

— DE

Höhen und Tiefen

Die Küchen von Valcucine sind perfekt auf die Bedürfnisse und Anforderungen der Menschen, die sich in der Küche bewegen, abgestimmt: Die Höhen und Tiefen werden so gewählt, dass die Benutzer immer alles im Blick haben und jeder einzelne Handgriff einfach von der Hand geht - von der Zugänglichkeit des Oberschranks bis hin zum Öffnen der Fronten.

Arbeitsplattenhöhe

Im Stehen vor einer zu niedrigen oder zu hohen Arbeitsplatte zu arbeiten, zwingt zu Fehlhaltungen, die auf lange Sicht das gesundheitliche Wohlbefinden beeinträchtigen können. Valcucine bietet verschiedene Arbeitsplattenhöhen an, um der unterschiedlichen Körpergröße der Menschen gerecht zu werden. Es ist wichtig, diese Höhe im Voraus festzulegen, da sie auch die Position der Steckdosen, der Oberschränke und der Wandöffnung für die Dunstabzugshaube beeinflusst.

— ES

Altura y profundidad

Las cocinas de Valcucine se adaptan perfectamente a las necesidades y exigencias de las personas: las alturas y profundidades están diseñadas para optimizar la visibilidad y simplificar todos los gestos, desde el acceso a los muebles altos hasta el agarre de las puertas.

Altura de la encimera

Trabajar de pie frente a una encimera demasiado baja o demasiado alta obliga a adoptar posturas incorrectas que, a la larga, pueden tener consecuencias para nuestra salud. Valcucine propone diferentes alturas de encimeras en función de la estatura de las personas. Es importante decidir esta altura de antemano, ya que también determina la posición de los enchufes, los muebles altos y el hueco de la campana.

— FR

Hauteurs et profondeurs

La cuisine Valcucine répond parfaitement aux exigences et aux besoins de la personne : les hauteurs et les profondeurs ont été conçues en optimisant la visibilité et en simplifiant tous les gestes, de l'accès aux éléments hauts jusqu'à la préhension des portes.

Hauteur du plan de travail

Travailler debout devant un plan de travail trop bas, ou trop haut, oblige à assumer de mauvaises postures qui, à la longue, peuvent avoir des conséquences nuisibles sur notre santé. Valcucine propose différentes hauteurs de plan de travail en fonction de la taille des personnes. Il est important de choisir à priori telle hauteur qui déterminera également la position des prises de courant, des éléments hauts et de l'orifice d'évacuation de la hotte.



Profondità del top e altezza del pensile

✗ Un pensile tradizionale è collocato normalmente ad un'altezza che impedisce una completa visuale degli oggetti posti sul ripiano superiore, rendendone poco agevole l'utilizzo, in particolar modo alle persone di bassa statura.

✓ Le profondità P65 e P80 consentono di allontanarsi dai pensili e di abbassarli, rendendoli più visibili ed accessibili e aumentando contemporaneamente lo spazio antistante.

✗ Con la tradizionale profondità P60, nonostante la maggiore altezza dello schienale, il pensile trasmette una sensazione di chiusura e ostacola la visuale sul piano di lavoro durante la preparazione dei cibi.

✓ Le profondità P65 e P80 offrono la possibilità di lavorare in uno spazio più aperto, lontani da spigoli e pensili. Si elimina così il senso di costrizione, dando una maggiore libertà di movimento e migliorando la visuale sul piano di lavoro, che viene utilizzato per l'intera superficie.

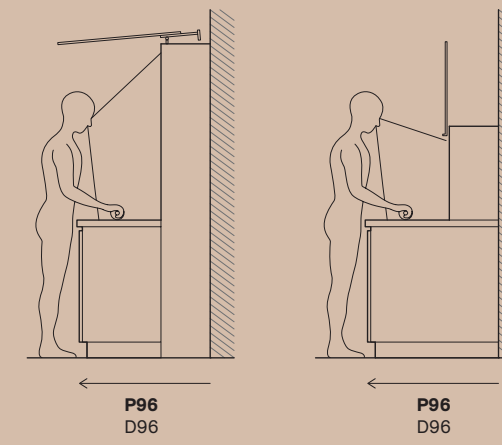
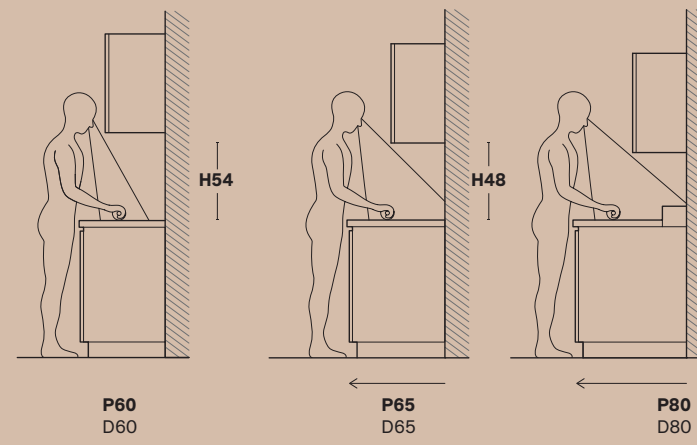
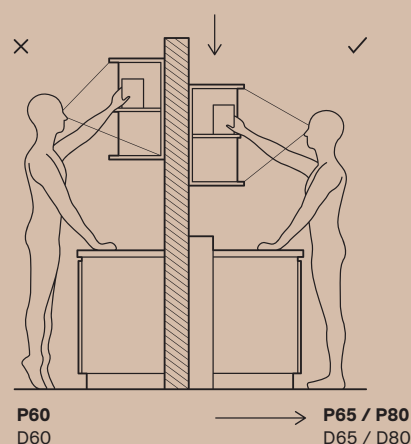
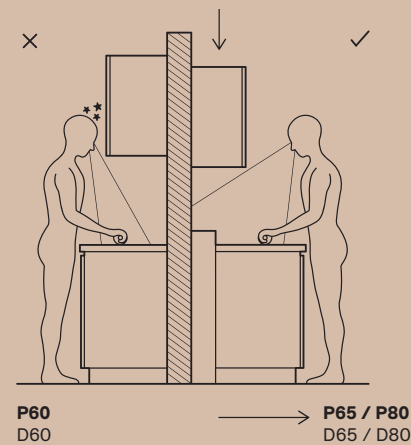

L'evoluzione dell'ergonomia

Oltre a lavorare sulla corretta posizione del pensile in relazione ad altezza e profondità del top, la ricerca progettuale tesa a migliorare il benessere dell'uomo attraverso l'ergonomia ha portato a sviluppare gli Elementi Speciali, pensati per favorire la massima libertà dei movimenti in cucina, regalando nuove esperienze d'uso. "Avere tutto a portata di mano, tutto in ordine in un attimo", principio guida di Valcucine, si traduce in uno spazio funzionale, che si adatta alle esigenze della persona nella sua continua evoluzione.

Logica Theca ha introdotto una rivoluzione ergonomica portando la profondità della cucina da P65 a P80. È un canale attrezzato perfettamente integrabile nel top, dentro cui riporre i principali strumenti di lavoro, garantendo accesso immediato e totale visibilità su tutto ciò che vi è contenuto.

Aumentando la profondità complessiva della cucina a P96 è possibile creare una vera e propria parete attrezzata che si sviluppa dal piano di lavoro, a cui è accostato il canale attrezzato, fino all'altezza massima del pensile. Con New Logica, ogni funzione trova la sua corretta collocazione, sfruttando tutto lo spazio utile in cucina.

La profondità P96 permette un'ulteriore evoluzione: il pensile si appoggia al piano di lavoro. Nasce così Air Logica che unisce la facilità di accesso alla zona attrezzata alla massima disponibilità di contenimento delle basi.

— EN

Depth of the worktop and height of the wall unit

- ✗ A traditional wall unit is usually installed at a height that prevents users from having a complete view of the objects located on the top shelf, making it difficult to use, especially for short people.
- ✓ The 65 and 80-cm depths allow users to stand further away from the wall units which can now be lowered, making them more visible and accessible and increasing the space in front of them.
- ✗ With the traditional 60-cm depth, even if the splashback is higher, the wall unit gives users a claustrophobic feeling and blocks the view of the worktop during food preparation.
- ✓ The 65 and 80-cm depths give users more space to work in, standing at a safe distance from sharp edges and wall units. That cooped up feeling is now cancelled, giving users more freedom of movement while improving the view of the worktop that can now be used to the full.

— DE

Arbeitsplattentiefe und Oberschränkhöhe

- ✗ Ein herkömmlicher Oberschrank ist in der Regel so hoch angebracht, dass die auf dem obersten Boden platzierten Gegenstände nicht vollständig sichtbar sind. Das erschwert seine Benutzung, insbesondere für kleinere Personen.
- ✓ Bei Arbeitsplatten mit Tiefe T65 und T80 steht der Benutzer weiter vom Oberschrank entfernt. Dieser kann damit abgesenkt werden und sein Inhalt wird besser sichtbar und zugänglich. Außerdem steht auf der Arbeitsplatte mehr Platz zur Verfügung.
- ✗ Bei der traditionellen Arbeitsplattentiefe T60 vermittelt der Oberschrank trotz der größeren Höhe des Nischenpaneels zwischen Arbeitsplatte und Oberschrank oft ein Gefühl von Enge und behindert während der Essenszubereitung die freie Sicht auf die Arbeitsfläche.
- ✓ Die Arbeitsplattentiefen T65 und T80 erlauben das Arbeiten in einem offeneren Raum, weiter entfernt von Kanten und Oberschränken. Das Gefühl von Enge verschwindet und die Bewegungsfreiheit erhöht sich. Außerdem verbessert sich die Sicht auf die Arbeitsplatte, die über ihre gesamte Fläche genutzt werden kann.

— ES

Profundidad de la encimera y altura del colgante

- ✗ Un colgante tradicional suele colocarse a una altura que impide la visión completa de los objetos colocados en la balda de arriba, lo que dificulta su uso, sobre todo para las personas de estatura baja.
- ✓ Las profundidades P65 y P80 permiten apartarse de los colgantes y bajarlos, dejándolos más visibles y accesibles a la vez que aumentan el espacio delante de ellos.
- ✗ Con la profundidad tradicional P60, a pesar de la mayor altura de la trasera, el colgante transmite una sensación cerrada y obstaculiza la visión de la encimera durante la preparación de las comidas.
- ✓ Las profundidades P65 y P80 ofrecen la posibilidad de trabajar en un espacio más abierto, lejos de bordes y colgantes. De esta manera se elimina la sensación de constricción, lo que proporciona una mayor libertad de movimiento y mejora la visión de la encimera, que se aprovecha en toda su superficie.

— FR

Profondeur du plan de travail et hauteur de l'élément haut

- ✗ Un élément haut traditionnel est normalement fixé à une hauteur qui empêche de voir entièrement les objets qui sont rangés sur la tablette du haut, en rendant leur utilisation plus difficile, en particulier pour les personnes de petite taille.
- ✓ Les profondeurs P65 et P80 permettent de s'éloigner des éléments hauts et de les abaisser, en rendant le contenu du meuble plus visible et plus accessible et, en même temps, en augmentant l'espace devant soi.
- ✗ Avec la traditionnelle profondeur P60, bien que la crédence soit plus haute, l'élément haut donne une sensation de « vue bouchée » et empêche d'avoir une bonne visibilité du plan de travail lors de la préparation des plats.
- ✓ Les profondeurs P65 et P80 offrent la possibilité de travailler sur un espace plus ouvert, loin des arêtes et des éléments hauts. On élimine ainsi le sens de contrainte, en offrant une plus grande liberté de mouvement et en améliorant la visibilité sur le plan de travail dont on peut utiliser toute la surface.

— EN

The evolution of ergonomics

As well as working on the right position of wall units in relation to the height and depth of the worktop, our research aimed at improving the wellbeing of users through ergonomics has lead to the development of our Special Elements which are designed to favour the ultimate in freedom of movement in the kitchen as well as new experiences of use. Valcucine's guiding principle: "Having everything within reach and tidy in no time" translates into a functional space that adapts to the requirements of continuously evolving users. Logica Theca has introduced a revolution in ergonomics by extending the depth of the kitchen from 65 to 80 cm. It consists in an equipped back section that is perfectly integrated with the worktop and whose content is fully visible and immediately accessible, including the chief work tools. By increasing the overall depth of the kitchen to 96 cm it is also possible to create an accessorised wall panel that stands on the worktop, behind which the equipped back section is installed, and extends to the maximum height of the wall unit. Thanks to our New Logica system, each function has a place of its own and all the space available in the kitchen is fully exploited. 96 cm deep arrangements make room for an additional development: the wall unit can now stand on the worktop. Thus Air Logica is born, pairing easy access to the accessorised area with the ultimate storage capacity of the base units.

— DE

Die Evolution der Ergonomie

Die Festlegung der korrekten Hängeschrankposition in Abhängigkeit von Höhe und Tiefe der Arbeitsplatte war nur der erste Schritt. Unsere Designforschung zielt seit jeher auf die Verbesserung des menschlichen Wohlbefindens durch die richtige Ergonomie und hat zur Entwicklung der Spezialelemente geführt. Sie sollen die maximale Bewegungsfreiheit in der Küche fördern und neue Bewegungserfahrungen ermöglichen. Das Leitmotiv von Valcucine „Alles ist immer schnell zur Hand und sofort aufgeräumt.“ führte so zu einem funktionalen Raum, der sich an die sich ständig entwickelnden Bedürfnisse des Menschen anpasst. Mit Logica Theca kommt es mit dem Übergang von der Tiefe T65 auf T80 zu einer Revolution in der Ergonomie. Dieser Zubehörkanal ist perfekt in die Arbeitsplatte integriert und nimmt die wichtigsten Arbeitsgeräte auf. Alles ist damit schnell zur Hand, gut sichtbar und im Handumdrehen aufgeräumt. Durch die Vergrößerung der Gesamttiefe der Küche auf T96 kann sogar eine weiterer Stauraum, eine Art Wand für Küchenutensilien und -zubehör geschaffen werden, die von der Arbeitsplatte bis zur maximalen Höhe des Oberschranks reicht. Mit der New Logica hat jede Funktion ihren genau richtigen Platz und der gesamte verfügbare Küchenraum lässt sich optimal nutzen. Die Tiefe T96 ermöglicht eine weitere Evolution: der Oberschrank beginnt bereits auf der Arbeitsplatte. So entstand die Air Logica: einfacher Zugang zum Bereich, in dem Küchenutensilien, -geräte und Zubehörelemente untergebracht sind, kombiniert mit maximalem Stauraum in den Unterschränken.

— ES

La evolución de la ergonomía

Además de trabajar en la correcta posición del colgante en relación con la altura y profundidad de la encimera, el estudio del proyecto orientado a mejorar el bienestar de las personas a través de la ergonomía ha llevado al desarrollo de los Elementos Especiales, diseñados para favorecer la máxima libertad de movimiento en la cocina, regalando nuevas experiencias de uso. «Tener todo al alcance de la mano, todo en orden en un instante», principio rector de Valcucine, se traduce en un espacio funcional que se adapta a las necesidades de la persona en su continua evolución. Logica Theca ha introducido una revolucionaria ergonomía cambiando la profundidad de la cocina de P65 a P80. Es un canal equipado perfectamente integrable en la encimera, en cuyo interior se proponen los principales instrumentos de trabajo, garantizando un acceso inmediato y una visibilidad total de todo lo que contiene. Al aumentar la profundidad total de la cocina a P96, es posible crear una auténtica pared equipada que se desarrolla desde la encimera, en la que se adosa el canal equipado, hasta la altura máxima del colgante. Con New Logica, cada función encuentra su posición correcta, aprovechando todo el espacio útil de la cocina. La profundidad P96 permite una mayor evolución: el colgante se apoya en la encimera. Así nace Air Logica, que une la facilidad de acceso a la zona equipada con la máxima disponibilidad de almacenamiento de los muebles bajos.

— FR

L'évolution de l'ergonomie

Outre l'étude sur la position correcte de l'élément haut en fonction de la hauteur et de la profondeur du plan de travail, la recherche conceptuelle visant à améliorer le bien-être de l'utilisateur à travers l'ergonomie, a entraîné le développement des Éléments Particuliers, créés afin d'avoir une liberté maximale des mouvements dans la cuisine et d'offrir de nouvelles expériences d'utilisation. Le principe directeur de Valcucine, c'est-à-dire « Avoir tout à portée de la main et tout en ordre en un instant », se traduit en un espace fonctionnel qui s'adapte aux besoins de l'utilisateur, en évolution continue. Logica Theca a introduit une évolution ergonomique en modifiant la profondeur de la cuisine de P65 à P80. Il s'agit d'un canal équipé s'intégrant parfaitement dans le plan de travail et à l'intérieur duquel il est possible de ranger les principaux ustensiles de travail, en assurant ainsi un accès immédiat et une visibilité totale de tout ce qu'il contient. En augmentant la profondeur totale de la cuisine à P96, il est possible de créer une véritable paroi aménagée qui se développe depuis le plan de travail, au dos duquel on a installé le canal équipé, jusqu'à la hauteur maximale de l'élément haut. Avec New Logica, chaque fonction trouve son bon emplacement, en exploitant tout l'espace utile dans la cuisine. La profondeur P96 permet une autre évolution : l'élément haut repose sur le plan de travail. C'est ainsi qu'est né Air Logica qui unit la facilité d'accès à la zone aménagée et un espace de rangement maximal dans les éléments bas.



Colonna vineria con ante rientranti

Grazie a un meccanismo brevettato che garantisce movimenti fluidi e silenziosi, l'anta, una volta aperta, rientra nel mobile svelando l'allestimento vineria. Un ampio spazio funzionale con tutti gli strumenti indispensabili per servire vini in maniera impeccabile.

Oltre al ripiano in acciaio inox, materiale che si distingue per la sua capacità di resistenza, per le sue doti igieniche e la facilità di pulizia, il vano interno è dotato di ripiano portacalici e portabottiglie ed è predisposto per l'inserimento della cantinetta refrigerata.

Completano l'allestimento un cassetto attrezzato con accessori dedicati e un modulo per lo stoccaggio delle bottiglie a temperatura ambiente.

La schiena retroilluminata diffonde la luce in maniera perfettamente omogenea. Ne risulta un'illuminazione piacevole che non abbaglia.

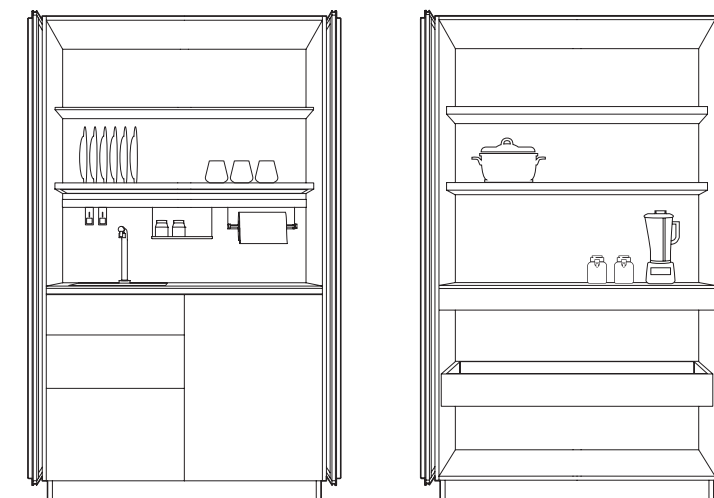

Oltre alla colonna vineria, sono disponibili altri allestimenti quali il lavaggio e la preparazione. Spazi estremamente funzionali ed ergonomici, nei quali poter lavorare comodamente perché tutto è a portata di mano e facilmente accessibile.

– EN

Wine bar cabinet with receding pocket doors

Thanks to a patented mechanism that guarantees flowing, silent movements, once open the door disappears along the side of the cabinet, revealing the wine bar. A large and functional space contains all the tools required for impeccable wine service. In addition to a shelf in stainless steel - a material that stands out for its resistance, hygiene and easy-to-clean properties - the inside of the cabinet is provided with a stemware rack and a wine rack as well as a space to install a wine cooler. A drawer containing dedicated accessories and a module designed to store wine bottles at room temperature complete the cabinet. The rear-lit back panel evenly diffuses light, resulting in pleasant lighting with no glare.

Other versions designed for washing and food preparation are available in addition to the wine bar cabinet. These spaces are extremely functional and ergonomic and favour a smooth workflow because everything is close at hand and easy to reach.

– DE

Weinschrank mit Taschentüren

Der patentierte Mechanismus erlaubt ein sanftes und geräuschloses Öffnen der Schranktüren, welche dann in den Schrankkorpus geschoben werden. Der gesamte Inhalt des Weinschranks steht jetzt zur Verfügung. Ein großer, funktioneller Raum mit allen wichtigen Accessoires, um Weine perfekt zu servieren. Im Schrankinneren befindet sich eine Abstellfläche aus Edelstahl, ein Material, das nicht nur strapazierfähig, unempfindlich und hygienisch ist, sondern sich auch leicht reinigen lässt. Außerdem mehrere Fachböden mit Weinglashalter und einem Einsatz für die Lagerung von Weinflaschen sowie ein kleiner Weinklimaschrank. Vervollständigt wird die Innenausstattung durch einen Schubkasten mit Spezialzubehör für den Weinliebhaber und ein Element zur Lagerung von Weinflaschen bei Raumtemperatur. Die beleuchtete Rückwand streut das Licht perfekt gleichförmig. Das Ergebnis ist eine angenehme Beleuchtung, die nicht blendet.

Als Alternative zur Weinküche können Sie diesen Bereich auch speziell für die Speisenzubereitung oder das Waschen/Spülen ausstatten. Gestalten Sie so äußerst funktionale und ergonomische Bereiche, in denen Sie bequem arbeiten können. Alles ist in Reichweite und immer griffbereit.

– ES

Columna Vinoteca con puertas entrantes

Un mecanismo patentado, que garantiza movimientos suaves y silenciosos, permite que la puerta, una vez abierta, se retraiga hacia adentro del mueble, dejando a la vista el interior de la columna vinoteca. Un amplio espacio funcional con todos los utensilios indispensables para servir el vino de forma impecable. Además de la balda de acero inoxidable, un material que se distingue por su resistencia, por sus cualidades higiénicas y facilidad de limpieza, el compartimento interior está equipado con una balda portacopas y un botellero y está preparado para la instalación de una cava refrigerada. El mueble se completa con un cajón con accesorios específicos y un módulo para almacenar botellas a temperatura ambiente. La trasera retroiluminada difunde la luz de forma perfectamente uniforme. El resultado es una iluminación agradable que no deslumbra.

La columna vinoteca también se puede equipar para el lavado o la preparación. Espacios extremadamente funcionales y ergonómicos en los que se puede trabajar cómodamente porque todo está al alcance de la mano y es de fácil acceso.

– FR

Armoire bar à vins à portes rentrantes

Grâce à un mécanisme breveté qui assure des mouvements fluides et silencieux, la porte s'ouvre puis coulisse latéralement dans le meuble en dévoilant l'aménagement bar à vins. Un grand espace fonctionnel contenant tous les ustensiles indispensables afin de servir les vins de manière impeccable. Outre le plan en acier inox, un matériau qui se distingue par sa résistance, par ses propriétés hygiéniques et par sa facilité d'entretien, le compartiment intérieur est doté de tablettes porte-verres à pieds et range-bouteilles et est prévu pour pouvoir installer une cave à vins. Pour compléter cet aménagement, on trouve un tiroir équipé avec des accessoires dédiés et un module pour stocker des bouteilles à température ambiante. Le fond rétroéclairé diffuse la lumière de façon parfaitement homogène. On obtient ainsi un éclairage agréable qui n'éblouit pas.

Outre le bar à vins, il existe d'autres aménagements possibles comme ceux pour le lavage et la préparation. Des espaces extrêmement fonctionnels et ergonomiques, où l'on pourra travailler en toute aisance parce que tout est à portée de la main et facilement accessible.

Basi Invitrum

Con il sistema di basi Invitrum, Valcucine realizza la prima cucina al mondo completamente in alluminio e vetro che rispetta le principali regole del design ecosostenibile - dematerializzazione, riciclabilità, riduzione delle emissioni tossiche e lunga durata - generando a fine vita zero rifiuti.

Invitrum è stato progettato pensando all'utilizzo di minor materia prima ed energia. L'unico fianco in vetro di soli 10 mm di spessore elimina il comune raddoppio dei fianchi, permettendo un risparmio del 73% di materia prima.

L'utilizzo del vetro e dell'alluminio garantisce la totale riciclabilità della cucina e la particolare progettazione che prevede unicamente giunzioni meccaniche al posto delle colle assicura l'eliminazione delle emissioni tossiche. Questa soluzione rende inoltre Invitrum facilmente scomponibile, disassemblabile, riutilizzabile o riciclabile una volta concluso il ciclo di vita.

Il sistema di basi così costruito è praticamente indistruttibile: resiste all'acqua, al vapore e al calore, consentendo una lunga durata del prodotto.

— EN

Invitrum base units

With its Invitrum base units, Valcucine produced the first kitchen in the world made entirely out of aluminium and glass and respecting the main rules of eco-sustainable design: dematerialisation, recyclability, reduction of toxic emissions and long life, without creating any waste at the end of its life cycle. Invitrum is designed in line with the principle of using less raw materials and energy. The single, 10 mm thick, glass side panel eliminates the customary use of two side panels, saving 73% of raw materials. Since it is made of glass and aluminium the kitchen is fully recyclable while its special design, featuring only mechanical joints without glues, ensures total elimination of toxic emissions. This also makes Invitrum easy to dismantle, disassemble, reuse or recycle at the end of its lifecycle. This way of constructing the base unit system makes it practically indestructible: it is water, steam and heat resistant which makes it very long lasting.

— DE

Unterschranke Invitrum

Mit dem System der Unterschranke Invitrum stellte Valcucine die erste Küche der Welt her, die vollständig aus Aluminium und Glas besteht, bei der die wichtigsten Regeln des umweltverträglichen Designs beachtet werden - Dematerialisierung, Wiederverwertbarkeit, Verringerung der Schadstoffemissionen und Langlebigkeit - und die am Ende ihrer Nutzungszeit keinen Abfall erzeugt. Bei der Entwicklung von Invitrum wurde auf den Einsatz von weniger Rohstoffen und Energie geachtet. Eine einzige, nur 10 mm starke Glas-Seitenwand macht die übliche Verdoppelung von Seitenwänden überflüssig und spart 73 % Material. Die Nutzung von Glas und Aluminium garantiert die vollständige Wiederverwertbarkeit der Küche und die spezielle Art der Konstruktion, bei der nur mechanische Verbindungen anstelle von Klebern verwendet werden, vermeidet die Emission von Schadstoffen. Eine solche Konstruktionslösung sorgt dafür, dass die Invitrum am Ende ihres Lebenszyklus leicht in ihre Einzelteile zerlegt werden kann. Sie ist damit wiederverwendbar oder recycelbar. Das Unterschrankensystem ist praktisch unzerstörbar: Es ist wasser-, dampf- und hitzebeständig und garantiert eine sehr lange Produktlebensdauer.

— ES

Muebles bajos Invitrum

Con el sistema de muebles bajos Invitrum, Valcucine crea la primera cocina del mundo fabricada íntegramente en aluminio y cristal que respeta las principales reglas del diseño sostenible -desmaterialización, reciclabilidad, reducción de emisiones tóxicas y larga duración- generando cero residuos al final de su vida útil. Invitrum ha sido diseñado pensando en reducir el uso de materias primas y energía. El costado de cristal único de tan solo 10 mm de espesor elimina el uso de los dos costados, permitiendo un ahorro del 73% de materia prima. El uso del cristal y aluminio garantiza la reciclabilidad total de la cocina, y el diseño particular, que prevé únicamente juntas mecánicas en lugar de adhesivos, asegura la eliminación de las emisiones tóxicas. Esta solución también hace que Invitrum sea fácilmente descomponible, desmontable, reutilizable o reciclable al final de su vida útil. El sistema de muebles bajos así construido es prácticamente indestructible: resiste al agua, al vapor y al calor, lo que permite una larga durabilidad del producto.

— FR

Éléments bas Invitrum

Avec le système d'éléments bas Invitrum, Valcucine propose la première cuisine au monde entièrement réalisée en aluminium et en verre, qui respecte les principales règles du design écoresponsable - dématérialisation, recyclabilité, réduction des émissions toxiques et longue durée - en produisant zéro déchet à la fin de son cycle de vie. Le système Invitrum a été conçu en pensant à utiliser le moins de matière première et le moins d'énergie possible. L'unique côté en verre, de 10 mm d'épaisseur seulement, élimine le traditionnel doublement des côtés, ce qui permet d'économiser 73% de matière première. L'utilisation du verre et de l'aluminium garantit la recyclabilité totale de la cuisine alors que l'assemblage particulier des éléments, prévoyant uniquement des jonctions mécaniques à la place des colles habituelles, assure l'élimination des émissions toxiques. En outre, cette solution fait qu'Invitrum est facile à décomposer, à désassembler, à réutiliser ou à recycler une fois que son cycle de vie est terminé. Le système d'éléments bas ainsi construit est pratiquement indestructible : il résiste à l'eau, à la vapeur et à la chaleur, ce qui assure une longue durée du produit.



IT – Basi Invitrum, prodotto brevettato Valcucine dal 2009.

EN – Invitrum base units, a product patented by Valcucine in 2009.

DE – Unterschranke Invitrum: Produkt seit 2009 mit Patent Valcucine.

ES – Muebles bajos Invitrum, producto patentado por Valcucine desde 2009.

FR – Éléments bas Invitrum, un produit breveté Valcucine en 2009.

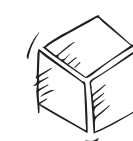

OLD BUILDING REHABILITATION
Artematica Soft Outline

ECOSOPHIA

OLD BUILDING REHABILITATION

Recupero e conservazione degli edifici storici

Sostenibilità in architettura non significa solo creare nuovi edifici super efficienti. È noto, infatti, come la costruzione e i processi di produzione dei materiali da costruzione richiedano un grande dispendio di energia e producano molti scarti. Pertanto, diventa di fondamentale importanza preservare le strutture esistenti prima di crearne di nuove.

L'architettura storica e quella industriale rappresentano un patrimonio edilizio prezioso da tutelare per il loro valore culturale. Non tutti questi edifici, tuttavia, sono compatibili con i moderni standard di sostenibilità ed efficienza e necessitano di interventi di ristrutturazione prima di poter essere abitati nuovamente.

Linee guida sulla sostenibilità sottolineano come gli edifici storici siano spesso per loro natura sostenibili rispondendo ai valori di durata e longevità.

La sfida dell'architettura contemporanea? Trovare soluzioni in grado di portare un edificio agli standard moderni senza comprometterne il valore storico, prolungandone la vita in modo efficiente e sostenibile.

In quest'ottica, riutilizzare e reinventare l'esistente può diventare il banco di prova per un'edilizia più responsabile.

— EN

Rehabilitation and conservation of historical buildings

In architecture, sustainability doesn't just mean creating new, super-efficient buildings. Indeed, it is a well-known fact that the building process and the production of building materials require lots of energy and generates large quantities of waste. It is therefore very important to preserve existing buildings before creating new ones. Architecture - both historical and industrial - is a precious building heritage that must be protected for its cultural value. Nevertheless, not all these buildings are compatible with modern sustainability and efficiency standards which is why they must be renovated before they can be inhabited again. Sustainability guidelines point out that historical buildings are often intrinsically sustainable, thus meeting durability and long-life parameters. What challenge does contemporary architecture face? Finding solutions capable of raising buildings to modern standards without jeopardising their historical value and extending their life in an efficient and sustainable way. From this standpoint, reusing and reinventing existing buildings can become the testing ground for a more responsible building system.

— DE

Restauration und Erhaltung von historischen Gebäuden

Nachhaltigkeit in der Architektur bedeutet nicht nur neue supereffiziente Gebäude zu erschaffen. Hinlänglich bekannt ist, dass der Bau und die Herstellung von Baumaterialien viel Energie verbrauchen und eine Menge Abfall produzieren. Es ist daher von größter Bedeutung, zuallererst bereits bestehende Strukturen zu erhalten, bevor neue geschaffen werden. Historische und industrielle Architektur stellen ein wertvolles bauliches Erbe dar, das auch aufgrund seines kulturellen Wertes geschützt werden sollte. Nicht alle diese Gebäude entsprechen jedoch den modernen Standards in Sachen Nachhaltigkeit und Effizienz und müssen restauriert und umgestaltet werden, bevor sie wieder bewohnt werden können. Andererseits wird in den Leitlinien zur Nachhaltigkeit hervorgehoben, dass historische Gebäude oft von Natur aus nachhaltig sind, da sie die Parameter bezüglich Beständigkeit und Langlebigkeit erfüllen. Wo liegt die Herausforderung für die moderne Architektur? Sie muss Lösungen entwickeln, damit ein historisches Gebäude den aktuellen Standards entspricht, ohne dass dabei sein historischer Wert beeinträchtigt wird. So wird seine Lebensdauer auf effiziente und nachhaltige Weise verlängert. In diesem Sinne kann die Umgestaltung, Neuplanung und Wiederverwendung des Bestehenden zum Prüfstand für verantwortungsvolleres Bauen angesehen werden.

— ES

Rehabilitación y conservación de edificios históricos

La sostenibilidad en arquitectura no solo significa construir nuevos edificios super-eficientes. De hecho, es bien sabido que la construcción y los procesos de producción de los materiales de construcción requieren mucha energía y producen muchos residuos. Por tanto, es de vital importancia conservar las estructuras existentes antes de crear otras nuevas. La arquitectura histórica y aquella industrial representan un valioso patrimonio edificatorio que se debe proteger por su valor cultural. Sin embargo, no todos estos edificios son compatibles con las normas modernas de sostenibilidad y eficiencia y requieren obras de reestructuración antes de poder ser habitados de nuevo. Las directrices sobre la sostenibilidad remarcan que los edificios históricos suelen ser sostenibles por su propia naturaleza al cumplir los parámetros de durabilidad y longevidad. ¿El reto de la arquitectura contemporánea? Encontrar soluciones que adapten un edificio a las normas modernas sin comprometer su valor histórico, prolongando su vida útil de forma eficiente y sostenible. Teniendo esto en cuenta, reutilizar y reinventar lo existente puede convertirse en la prueba de fuego para una construcción más responsable.

— FR

Réhabilitation et conservation des édifices historiques

Durabilité en architecture ne signifie pas uniquement créer de nouveaux bâtiments super performants. En effet, tout le monde sait combien la construction et les procédés de fabrication des matériaux de construction nécessitent une grande dépense d'énergie et combien ils produisent une grosse quantité de déchets. En conséquence, préserver les structures existantes avant d'en créer de nouvelles est d'une importance primordiale. L'architecture historique et industrielle représente un patrimoine précieux qu'il faut protéger pour sa valeur culturelle. Cependant, tous ces bâtiments ne sont pas compatibles avec les normes de durabilité et d'efficacité modernes et nécessitent des interventions de rénovation avant de pouvoir les habiter de nouveau. Des lignes directrices sur la durabilité soulignent comment les édifices historiques sont souvent, de par leur nature, durables en répondant à des paramètres de durée et de longévité. Le défi de l'architecture contemporaine ? Trouver des solutions en mesure d'adapter les édifices historiques aux normes et aux exigences du monde moderne, sans en compromettre leur valeur historique, et de prolonger leur vie de manière efficace et durable. Dans cette optique, réutiliser et réinventer les édifices existants peut devenir le banc d'essai pour une construction plus responsable.

Artematica Soft Outline

Linee morbide e volumi puri in elegante equilibrio



— IT

Linee morbide e volumi puri in elegante equilibrio. A parete: basi, top e schienale sopratop attrezzato in Vitrum Opaco Terra Vulcanica; isola in marmo Grigio Carnico; bancone Insula in Noce Tattile®; colonne in Zinco Titanio Spazzolato.

— EN

Elegantly balanced soft lines and pure volumes. Against the wall: Matt Volcanic Soil Vitrum base units, top and accessorised splashback; island featuring base units in Carnic Grey marble; Tactile Walnut Insula breakfast bar; tower units in Brushed Titanium Zinc.

— DE

Weiche Linien und pure Volumen elegant im Gleichgewicht. An der Wand: Unterschränke, Arbeitsplatte und Rückwand hinter der Arbeitsplatte mit Zubehörelementen in Vitrum in der matten Ausführung Vulkanerde; Kücheninsel mit Unterschränken in Karnischem Grau Marmorarbeitsplatte; Frühstückstheke Insula in Nussbaum Tattile; Hochschränke in gebürstetem Zink-Titan.

— ES

Líneas suaves y volúmenes puros en un elegante equilibrio. En la pared: muebles bajos, encimera y trasera sobre encimera equipada de Vitrum Mate Tierra Volcánica; isla con muebles bajos de mármol Grigio Carnico; barra Insula de Nogal Tattile; columnas de Zinco Titanio Cepillado.

— FR

Des lignes douces et des volumes purs pour une élégante harmonie. Contre le mur : éléments bas, plan de travail et crédence aménagée en Vitrum Mat Terre Volcanique ; îlot avec éléments bas en marbre Gris Carnique ; plan-repas Insula en Noyer Tactile ; armoires en Zinc Titane Brossé.

Design by Gabriele Centazzo



Artematica Soft Outline è caratterizzata dalla linea sinuosa e delicata che corre lungo i bordi. Oltre a sottolineare la continuità delle superfici, completa l'immagine della cucina con raffinata eleganza.

Il disegno pulito ed essenziale nasce da una progettazione avanzata e da una tecnica di lavorazione attenta e precisa. Realizzati con tecnologia d'avanguardia, i sottili profili in alluminio, disponibili in nero, rame e bronzo, diventano dettagli di stile che impreziosiscono la composizione.

La ricerca di una nuova possibilità espressiva che esalta la percezione del volume puro crea uno spazio di poetica eleganza dove rigore e morbidezza si incontrano in sottile equilibrio.



Artematica Soft Outline
Good Design Award 2022
awarded by the Chicago Athenaeum Museum

Finiture disponibili per il profilo

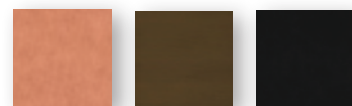

Alluminio Anodizzato Rame
Alluminio Anodizzato Bronzo
Alluminio Anodizzato Nero

– EN

Artematica Soft Outline is distinguished by the delicate, sinuous line that runs along its edges. As well as highlighting the seamless beauty of its surfaces, it complements the image of the kitchen with refined elegance. Its clean, minimalist design is the result of advanced creativity and precise and careful processing techniques. Made using cutting-edge technologies, the slim aluminium profiles, available in black, copper and bronze, become stylistic details that add refinement to the arrangement. Our search for new means of expression that enhance the perception of a pure volume produces a poetically elegant space in which rigour and softness meet in fine balance.

Finishes available for the edging:
Copper Anodised Aluminium
Bronze Anodised Aluminium
Black Anodised Aluminium

– DE

Artematica Soft Outline zeichnet sich durch eine geschwungene und zarte Linie aus, die entlang der Möbelränder verläuft. Das unterstreicht nicht nur die Kontinuität der Flächen, sondern vervollkommen gleichzeitig mit raffinierter Eleganz das Erscheinungsbild der Küche. Die Form des Volumens wird dabei von einer sanft geschwungenen, zarten Linie entlang der Ränder nachgezeichnet und dadurch definiert. So wird nicht nur die Durchgängigkeit der Oberflächen unterstrichen, sondern ebenso das Erscheinungsbild der Küche stilvoll elegant vervollständigt. Das klare, essentielle Design ist das Ergebnis einer ausgereiften Planung und Entwicklung in Kombination mit einer sorgfältigen und präzisen Verarbeitung. Die mit modernster Technologie hergestellten schmalen Aluminiumprofile - erhältlich in Schwarz, Kupfer und Bronze - werden zu stilvollen Details, welche die Gesamtkomposition besonders hochwertig machen. Die Suche nach neuen Ausdrucksmöglichkeiten, die die Wahrnehmung des reinen Volumens verstärken, schafft einen Raum von poetischer Eleganz, in dem Strenge und Weichheit in fein austariertem Gleichgewicht aufeinandertreffen.

Mögliche Ausführungen des Profils:
Eloxiertes Aluminium Kupfer
Eloxiertes Aluminium Bronze
Eloxiertes Aluminium Schwarz

– ES

Artematica Soft Outline se caracteriza por la línea sinuosa y delicada a lo largo de los bordes. Además de resaltar la continuidad de las superficies, completa la imagen de la cocina con una refinada elegancia. Su diseño limpio y esencial es el resultado de una planificación avanzada y de una técnica de fabricación cuidadosa y precisa. Realizados con tecnología de vanguardia, sus finos perfiles de aluminio - disponibles en negro, cobre y bronce - se convierten en detalles de estilo que enriquecen la composición. La búsqueda de una nueva posibilidad expresiva que potencia la percepción del volumen puro crea un espacio de elegancia poética donde el rigor y la suavidad se encuentran en sutil equilibrio.

Acabados disponibles para el perfil:
Aluminio Anodizado Cobre
Aluminio Anodizado Bronce
Aluminio Anodizado Negro

– FR

Artematica Soft Outline se distingue par la ligne sinueuse et délicate qui court le long des bords. Non seulement elle souligne la continuité des surfaces, mais elle complète l'image de la cuisine avec une élégance raffinée. Le design net et épuré dérive d'une conception avancée et d'une technique de travail attentive et précise. Réalisés avec une technologie de pointe, les fins profils en aluminium - déclinés en noir, cuivre et bronze - deviennent des détails de style qui enrichissent la composition. La recherche d'une nouvelle possibilité d'expression exaltant la perception du volume pur crée un espace avec une élégance poétique où la rigueur rencontre subtilement la douceur.

Finitions disponibles pour le profil de fermeture :
Aluminium Anodisé Cuivre
Aluminium Anodisé Bronze
Aluminium Anodisé Noir

IT – Particolare del profilo in Alluminio Anodizzato Bronzo.

EN – Close-up view of Bronze Anodised Aluminium edging.

DE – Detailansicht des Profils aus eloxiertem Aluminium in der Ausführung Bronze.

ES – Detalle del perfil de Aluminio Anodizado Bronce.

FR – Premier plan du profil en Aluminium Anodisé Bronze.





La filosofia progettuale

Il concept del volume puro di Artematica si declina, nella versione Soft Outline, in moduli indipendenti, componibili e accostabili a piacere in base alle esigenze di spazio e al proprio gusto personale. L'utilizzo di speciali elementi di raccordo dona movimento alla composizione, favorendo una maggiore libertà compositiva.

I singoli volumi vengono messi in risalto dal delicato profilo in metallo che corre lungo i bordi delle superfici. La scelta delle finiture contribuisce a creare un insieme di sobria eleganza. Ecco il calore del legno. L'espressività del metallo. I toni opachi della palette cromatica in vetro.

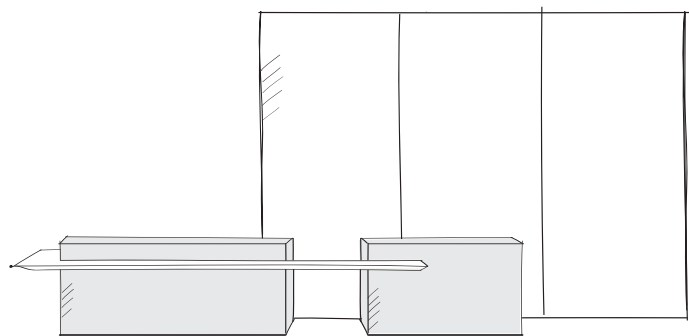

— EN

Design philosophy

In the Soft Outline version, the Artematica pure volume concept expresses itself in independent, modular units that can be combined at will depending on your space requirements and on your personal taste. Special connecting elements add movement to configurations while favouring greater freedom of arrangement. Each single volume is set off by a delicate metal profile that runs along surface edges. The choice of finishes contributes to creating an arrangement of understated elegance. The warmth of wood. The expressiveness of metal. The matt shades of the glass colour palette.

— DE

Die Planungsphilosophie

Das Konzept des reinen Volumens, das der Artematica zugrunde liegt, kommt in der Version Soft Outline durch unabhängige Module zum Tragen, die je nach Platzbedarf und persönlichem Geschmack beliebig zusammengestellt werden können. Die Verwendung spezieller Verbindungselemente bringt Bewegung in die Zusammenstellung und ermöglicht eine größere kompositorische Freiheit. Die einzelnen Volumina werden durch das schmale Metallprofil betont, das entlang der Kanten der Flächen verläuft. Die Wahl der Ausführungen trägt entscheidend dazu bei, einen Gesamteindruck von schlichter Eleganz zu erzeugen. Da ist die Wärme des Holzes, die Ausdrucksstärke des Metalls und die matten Farbtöne des umfangreichen Farbangebots der Gläser.

— ES

La filosofía de diseño

En la versión Soft Outline, el concepto de volumen puro de Artematica se expresa en módulos independientes, que se pueden componer y unir entre sí a placer según las necesidades de espacio y el gusto personal. El uso de elementos de unión especiales regala movimiento a la composición, favoreciendo una mayor libertad compositiva. Los volúmenes individuales se destacan por el delicado perfil metálico colocado a lo largo de los bordes de las superficies. La elección de los acabados contribuye a crear un conjunto de elegancia sobria. La calidez de la madera. La expresividad del metal. Los tonos mates de la paleta de colores de cristal.

— FR

La philosophie conceptuelle

Le concept du volume pur de la version Soft Outline d'Artematica se décline dans des modules indépendants et composables qui peuvent s'agencer en fonction des besoins d'espace et du goût personnel de chacun. L'utilisation d'Éléments Particuliers permettant la liaison des meubles donne du mouvement à la composition et offre une plus grande liberté quant à l'agencement. Chaque volume est mis en relief par le délicat profil en métal qui court le long des bords des surfaces. Le choix des finitions contribue à créer un ensemble d'une sobre élégance. Voici la chaleur du bois. L'expressivité du métal. Les tonalités mates de la palette de couleurs du verre.

Paraschizzi in vetro

Pensato per proteggere chi sta dall'altra parte dell'isola durante le fasi di preparazione e cottura del cibo, il paraschizzi in vetro diventa spazio funzionale, capace di accogliere un ricco assortimento di accessori in base alle diverse esigenze e alle zone di utilizzo. L'idea è che sia tutto ottimizzato ed efficiente, pronto per l'uso.

La scelta di sospendere il paraschizzi dal top facilita la pulizia mentre la finitura in vetro favorisce la leggerezza visiva.

Una soluzione esteticamente elegante e pratica per una progettazione all'insegna del massimo livello di comfort.

— EN

Glass splashguard

The glass splashguard has been designed to protect the people standing on the other side of the island when food is being prepared and cooked but it is also a practical space that can accommodate a rich assortment of accessories depending on individual needs and on the areas it is used in. The basic idea is that of an optimised, extremely efficient space that is ready to use. There is a gap between the top and the splashguard to make cleaning easier while the fact that it is made of glass gives it a visually light appeal. It is an elegant, practical solution designed for unsurpassable convenience.

— ES

Pantalla de cristal

La pantalla de cristal, diseñada para proteger a quienes se encuentran del otro lado de la isleta durante la preparación de los alimentos y la cocción, se convierte en un espacio funcional capaz de acoger una buena cantidad de accesorios según las diferentes necesidades y zonas de uso. La idea es que todo sea optimizado y eficiente, listo para su uso. La elección de colgar la pantalla de la encimera facilita la limpieza, mientras que el acabado de cristal favorece la ligereza visual. Una solución estéticamente elegante y práctica para un diseño con el máximo nivel de confort.

— DE

Spritzschutz aus Glas

Der Spritzschutz aus Glas wurde mit dem Ziel entwickelt, Personen, die sich auf der anderen Seite der Insel befinden, vor möglichen Spritzern während der Speisenzubereitung zu schützen. Gleichzeitig ist der Spritzschutz jedoch auch funktional, da er der Unterbringung vieler nützlicher Zubehörelemente dient. Der Grundgedanke ist, dass alles optimiert, effizient angeordnet und sofort griffbereit sein soll. Der Spritzschutz steht absichtlich nicht auf der Arbeitsplatte, sondern scheint zu schweben. Gemeinsam mit dem durchsichtigen Glas sorgt dies für visuelle Leichtigkeit. Außerdem wird die Reinigung erheblich vereinfacht. Eine äußerst elegante und praktische Lösung für eine Planung, die auf maximalen Komfort abzielt.

— FR

Écran anti-éclaboussures en verre

Créé pour protéger ceux qui se trouvent de l'autre côté de l'îlot ou de l'épi durant la préparation, la cuisson ou le lavage, l'écran anti-éclaboussures en verre se transforme en un élément fonctionnel permettant de suspendre un riche assortiment d'accessoires en fonction des besoins et du type d'utilisation de l'espace. L'idée de base est que tout soit optimisé et efficace, prêt à être utilisé. Le choix de suspendre l'écran anti-éclaboussures au-dessus du plan de travail facilite le nettoyage alors que la finition en verre offre une légèreté visuelle. Une solution esthétiquement élégante et pratique pour une conception sous le signe d'un niveau de confort maximal.



Bancone Insula

Il principio guida del bancone Insula è la ricerca della leggerezza che si materializza attraverso il profilo rastremato e gli angoli arrotondati. Lo smusso del perimetro del tavolo a 30° permette di far percepire l'estrema sottigliezza del bordo di solo 6 mm di spessore.

Grazie al particolare sistema di fissaggio, si crea uno stacco tra il bancone stesso e il volume delle basi: il tavolo sembra sospeso e fluttuante nell'aria.

La scelta del noce contribuisce a donare calore all'ambiente. La presenza di questo materiale "vivo" ripropone sensazioni tattili tradizionali, legate al carattere biologico di un materiale storico, tradizionalmente presente nell'ambiente cucina.

— EN

Insula breakfast bar

The guiding principle behind the Insula breakfast bar is the pursuit of lightness, portrayed by its tapered edge and rounded corners. The 30° bevelled edge of the breakfast bar sets off and enhances its slender, 6 mm thickness. Thanks to the special fastening system adopted, a gap is created between the breakfast bar and the volume of the base units which makes the surface look as if it is floating in mid air. Walnut wood contributes to adding warmth to any room. This "living" material conveys traditional tactile sensations linked to the biological features of an age-long material that has been used in kitchens for decades.

— DE

Frühstückstheke Insula

Das oberste Prinzip der Frühstückstheke Insula ist Leichtigkeit, welche z.B. durch das konisch zulaufende Kantenprofil und die abgerundeten Ecken erzeugt wird. Durch das Abschrägen der Thekenkante in einem Winkel von 30° verringert sich die visuell wahrgenommene Stärke auf nur 6 mm. Die Theke wirkt so äußerst schmal und schlank. Dank des speziellen Befestigungssystems entsteht eine Trennung zwischen der Theke selbst und dem Unterschrankblock: Der Thekentisch scheint in der Luft zu schweben. Die Entscheidung für Nussbaum schenkt dem Ambiente dabei Wärme. Die Verwendung eines solchen „lebendigen“, traditionell in der Küche verwendeten Materials ruft Erinnerungen bei Berührung hervor, die mit den biologischen Eigenschaften dieses Materials und seiner langen Geschichte zusammenhängen.

— ES

Barra Insula

El principio rector de la barra Insula es la búsqueda de la ligereza, que se materializa a través del perfil en chafán y las esquinas redondeadas. El biselado de 30° del perímetro de la mesa permite percibir la extrema delgadez del borde de tan solo 6 mm de espesor. Gracias al sistema especial de fijación, se crea un hueco entre la barra y el volumen de las bases: la mesa parece estar suspendida y flotando en el aire. La opción del nogal aporta calidez al entorno. La presencia de este material "vivo" devuelve unas sensaciones táctiles tradicionales, vinculadas al carácter biológico de un material histórico, tradicionalmente presente en la cocina.

— FR

Plan-repas Insula

Le principe directeur du plan-repas Insula est la recherche de la légèreté qui se matérialise à travers le profil biseauté du plateau et les angles arrondis. Le biseau à 30° sous tout le périmètre du plan-repas permet de percevoir l'extrême finesse du chant de 6 mm d'épaisseur seulement. Grâce à un système de fixation particulier, il se crée un espace entre le plan-repas et les éléments bas : la table semble ainsi suspendue et planer dans l'air. Le choix du noyer contribue à donner de la chaleur à la pièce. La présence de ce matériau « vivant » propose des sensations tactiles traditionnelles, liées au caractère biologique d'un bois historique utilisé de longue date dans la cuisine.



IT – Basi, top e schienale sopratop attrezzato in Vitrum Opaco Terra Vulcanica; bancone Insula in Noce Tattile® utilizzato come elemento di raccordo tra i due blocchi della cucina.

EN – Matt Volcanic Soil Vitrum base units, top and accessorised splashback; Tactile Walnut Insula breakfast bar used to connect two base unit blocks.

DE – Unterschränke, Arbeitsplatte und Zubehör-Rückwand hinter der Arbeitsplatte in Vitrum in matter Ausführung Vulkanerde; Frühstückstheke Insula in Nussbaum Tattile hier als Verbindungselement zwischen zwei Küchenblöcken.

ES – Muebles bajos, encimera y trasera sobre encimera equipada de Vitrum Mate Tierra Volcánica; barra Insula de Nogal Tattile utilizada como elemento de unión entre los dos bloques de la cocina.

FR – Éléments bas, plan de travail et crédence aménagée en Vitrum Mat Terre Volcanique ; plan-repas Insula en Noyer Tactile utilisé comme élément de liaison entre les deux blocs de la cuisine.



Vitrum: il vetro Valcucine

，

Considero il vetro un materiale magico la cui lavorazione genera mistero da tremila anni.

Ecosostenibile e resistente, il vetro rispecchia la filosofia che caratterizza il mio modo di fare design, teso alla ricerca del benessere in cucina.

Gabriele Centazzo, designer Valcucine

6

Valcucine è stata la prima a usare il vetro nelle composizioni delle cucine aprendo rivoluzionarie prospettive ricche di fascino e tecnologia.

Nobile e prezioso, il vetro è materiale di forte espressività. All'apparenza fragile ma in realtà

resistente e in grado di trasmettere sensazioni di inaspettata e stupefacente leggerezza, il vetro viene declinato nelle sue infinite possibilità, nel continuo gioco dei colori e nelle sue sorprendenti suggestioni tattili.

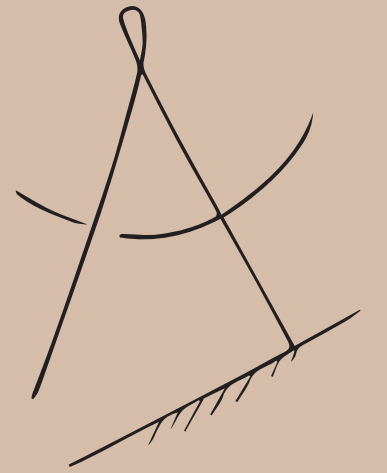

— EN

Vitrum: Valcucine's glass

I think of glass as a magical material that has been shrouded in mystery since it was first discovered three-thousand years ago. Eco-sustainable and resistant, glass reflects the philosophy behind my approach to design, aimed at creating wellbeing in the kitchen. Gabriele Centazzo, Valcucine designer

Valcucine is the first company to have used glass in kitchen arrangements, opening up revolutionary prospects full of beauty and technology. Glass is a very expressive, precious and beautiful material. Apparently fragile but intrinsically tough and resistant, capable of transmitting sensations of unexpected and astonishing lightness, glass is presented in an endless array of options with continuously-changing colours and surprising tactile sensations.

— DE

Vitrum: das Valcucine-Glas

Glas ist für mich ein magisches Material, dessen Verarbeitung seit dreitausend Jahren mit Mysterien verbunden ist. Es ist umweltverträglich und widerstandsfähig und spiegelt daher die Philosophie wider, die meine Art, Design zu machen charakterisiert. Für Ihr Wohlbefinden in der Küche. Gabriele Centazzo, Designer Valcucine

Valcucine verwendete als erster Küchenhersteller Glas und eröffnete damit revolutionäre Perspektiven, die voller Faszination und Technologie sind. Edel und hochwertig - Glas ist ein Material mit großer Asdruckskraft. Auf den ersten Blick scheint es zerbrechlich zu sein, aber in Wirklichkeit ist es äußerst haltbar und widerstandsfähig. Außerdem vermittelt es ein Gefühl unvermuteter und verbüffender Leichtigkeit. Glas eröffnet unendlich viele Möglichkeiten - in einem kontinuierlichen Spiel mit Farben und überraschenden Wirkungen bei Berührung.

— ES

Vitrum: el cristal Valcucine

Considero el cristal un material mágico, cuya elaboración desde hace tres mil años produce misterio. Ecosostenible y resistente, el cristal refleja la filosofía que caracteriza mi forma de diseñar, que tiende a la búsqueda del bienestar en la cocina. Gabriele Centazzo, diseñador de Valcucine

Valcucine fue la primera empresa que utilizó el cristal en las composiciones de las cocinas, abriendo nuevas perspectivas revolucionarias, ricas de encanto y tecnología. Material precioso, el cristal se caracteriza por su gran expresividad. Aparentemente frágil, pero en realidad resistente y capaz de proporcionar sensaciones de inesperada y sorprendente ligereza, el cristal se articula en sus infinitas posibilidades, en el juego continuo de colores y en sus asombrosas sugerencias táctiles.

— FR

Vitrum : le verre Valcucine

Je considère le verre comme un matériau magique dont les techniques de travail génèrent un certain mystère depuis trois mille ans. Éco-durable et résistant, le verre reflète la philosophie qui caractérise ma façon de faire du design visant à la recherche du bien-être dans la cuisine. Gabriele Centazzo, designer Valcucine

Valcucine a été la première à utiliser le verre pour la fabrication de ses meubles de cuisine, en ouvrant des perspectives révolutionnaires, riches de charme et de technologie. À la fois noble et précieux, le verre est un matériau fortement expressif. D'apparence fragile mais, en réalité, résistant et en mesure de transmettre des sensations de légèreté inattendues et stupéfiantes, le verre se décline dans une infinité de possibilités, en offrant un jeu de couleurs infini et de surprenantes suggestions tactiles.



Resistente

Vitrum è frutto di specifici test e trattamenti volti a mettere a dura prova il materiale per renderlo ancora più performante. Grazie al trattamento di tempra, il vetro diventa cinque volte più resistente del vetro normale e, in caso di rottura totale, si frantuma in minuscoli pezzi non taglienti.

Una scelta ecosostenibile

Grazie alla ricerca e a un uso consapevole della materia, il vetro rappresenta la massima espressione di un design ecosostenibile che permette di progettare prodotti 100% riciclabili, il più possibile dematerializzati, ad emissione zero di formaldeide e capaci di garantire una lunga durata tecnica ed estetica.

Pratico, facile da pulire e durevole

Oltre alle spiccate caratteristiche estetiche, il vetro garantisce elevata resistenza alle macchie e al calcare. Non si gonfia e non si brucia. È igienico, inattaccabile da muffe e batteri e facile da pulire. Pochi materiali riescono a mantenere invariate nel tempo tutte le caratteristiche come il vetro.

— EN

Resistance

Vitrum is the result of specific tests and treatments aimed at putting glass under stress to further enhance its performances. Thanks to the tempering process this glass becomes five times more resistant than normal and - in the event it should shatter - breaks into tiny, blunt pieces.

An eco-sustainable choice

Thanks to research and an eco-conscious use of materials, glass becomes the utmost expression of eco-sustainable design, making it possible to manufacture 100% recyclable products that are as dematerialised as possible, have no formaldehyde emissions and guarantee a long technical and aesthetic life.

Practical, easy-to-clean and long-lasting

In addition to having remarkable aesthetic features, glass guarantees excellent stain and limescale resistance. It can't swell or burn. It's hygienic, cannot become a breeding ground for mould or bacteria and is easy to clean. Very few materials, like glass, remain untouched by the ravages of time.

Colours that last forever

Valcucine have performed years of research aimed at guaranteeing uniform, long-lasting colours. Sophisticated studies and excellent technical skills have led to the development of the first lacquer ever that preserves its colour unaltered over time and ensures excellent adherence.

Non toxic

To protect glass surfaces and make sure colours remain unaltered over time, we at Valcucine adopt water-based lacquering cycles that reduce the presence of synthetic solvents and completely do away with aromatic ones, which are thought to be very carcinogenic.

— DE

Stabil

Das Glas der Vitrum wird speziellen Tests und Behandlungen unterzogen. Diese harten Prüfungen sorgen dafür, dass es noch leistungsfähiger wird. Als Folge des Härtingsprozesses ist das Glas fünfmal härter und stabiler als normales Glas. Im Falle eines Bruches zerbricht es in kleine, nicht schneidende Teilchen.

Eine Entscheidung für die Umwelt

Dank der durchgeführten Forschungsarbeiten und eines verantwortungsbewussten Umgangs mit Rohstoffen und Materialien ist das Glas von Valcucine der maximale Ausdruck umweltfreundlichen Designs. Es ermöglicht die Planung von Produkten, die zu 100% recycelbar sind, in höchstem Maße dematerialisiert sind sowie keinerlei Formaldehyd abgeben. Außerdem garantieren sie eine sehr lange Lebensdauer sowohl unter technischen als auch ästhetischen Gesichtspunkten.

Praktisch, langlebig und leicht zu reinigen

Glas zeichnet sich nicht nur durch seine hervorragenden ästhetischen Eigenschaften aus, sondern garantiert außerdem eine hohe Resistenz gegenüber Flecken und Kalk. Es quillt nicht auf und brennt nicht. Glas ist hygienisch, bildet Schimmel und Bakterien keine Angriffsfläche und lässt sich leicht reinigen. Nur wenige Materialien weisen eine so hohe Beständigkeit und Langlebigkeit auf wie Glas.

Farben mit großer Beständigkeit

Durch langjährige Forschungsarbeit kann Valcucine eine einheitliche und im Zeitablauf unveränderliche Farbgebung garantieren. Anspruchsvolle Studien und herausragende technische Kompetenz haben zur Entwicklung des ersten Lackes geführt, der exzellent auf Glas haftet und dessen Farbton unverändert bleibt.

Ungiftig

Für geschützte Glasoberflächen und Farbbeständigkeit im Zeitablauf. Valcucine setzt Lackierungszyklen auf Wasserbasis ein, welche die Verwendung synthetischer Lösungsmittel verringert. Auf den Einsatz stark krebserregender, aromatischer Lösungsmittel wird vollständig verzichtet.

Colori inalterabili nel tempo

Valcucine ha intrapreso un lungo lavoro di ricerca per garantire tonalità uniformi e durevoli. Studi sofisticati e un'elevata competenza tecnica hanno portato alla messa a punto della prima vernice che mantiene inalterato il tono di colore applicato e assicura un'aderenza eccellente sul vetro.

Atossico

Per proteggere la superficie in vetro e rendere i colori inalterabili nel tempo, Valcucine adotta cicli di verniciatura all'acqua che riducono la presenza di solventi sintetici ed eliminano completamente quelli aromatici, considerati fortemente cancerogeni.

— ES

Resistente

Vitrum es el resultado de pruebas específicas y tratamientos que ponen a prueba el material para hacerlo aún más prestacional. Gracias al tratamiento de templado, el cristal se vuelve cinco veces más resistente que el cristal normal y, en caso de rotura total, se fragmenta en trozos minúsculos no cortantes.

Una opción ecosostenible

Gracias a la investigación y al uso consciente del material, el cristal constituye la máxima expresión del diseño ecosostenible que permite proyectar productos 100% reciclables, lo más posible desmaterializados, con cero emisiones de formaldehído y capaces de garantizar larga durabilidad técnica y estética.

Práctico, fácil de limpiar y duradero

Además de las notables características estéticas, el cristal garantiza elevada resistencia a las manchas y a la cal. No se hincha ni se quema. Es higiénico, inatacable por mohos y bacterias y fácil de limpiar. Pocos materiales pueden mantener invariadas en el tiempo todas sus características como el cristal.

Colores inalterables en el tiempo

Valcucine ha realizado un amplio trabajo de investigación para garantizar tonos uniformes y duraderos. Estudios sofisticados y un alto nivel de conocimientos técnicos han permitido desarrollar el primer barniz que mantiene inalterado el color aplicado y asegura una excelente adherencia al cristal.

Atóxico

Para proteger la superficie de cristal y volver los colores inalterables en el tiempo, Valcucine ha adoptado unos ciclos de barnizado al agua que reducen la presencia de disolventes sintéticos y eliminan del todo aquellos aromáticos, que se consideran grandemente cancerígenos.

— FR

Résistant

Vitrum est le fruit d'essais spécifiques et de traitements visant à soumettre à rude épreuve le matériau pour le rendre encore plus performant. Grâce au trempage, le verre devient cinq fois plus résistant que le verre normal et, en cas de rupture totale, il se casse en de minuscules petits morceaux non coupants.

Un choix éco-durable

Grâce à la recherche et à un usage conscient de la matière, le verre représente l'expression maximale d'un design éco-durable qui permet de concevoir des produits 100% recyclables, le plus possible dématérialisés, avec zéro émission de formaldéhyde et à même d'assurer une longue durée technique et esthétique.

Pratique, facile à nettoyer et résistant

Outre ses caractéristiques esthétiques typiques, le verre a une haute résistance aux taches et au calcaire. Il ne gonfle pas et ne brûle pas au contact du feu. Il est hygiénique, ne retient ni les moisissures ni les bactéries et est facile à nettoyer. Peu de matériaux comme le verre parviennent à garder toutes leurs caractéristiques inchangées.

Des couleurs inaltérables au fil du temps

Valcucine a entrepris un long travail de recherche visant à garantir des teintes uniformes et inaltérables. Des études sophistiquées et une haute compétence technique ont permis de mettre au point la première laque qui maintient la couleur appliquée inchangée et qui assure une excellente adhérence au verre.

Atoxique

Pour protéger la surface en verre et rendre les couleurs inaltérables, Valcucine adopte des cycles de laquage à l'eau qui réduisent la présence de solvants synthétiques et qui éliminent complètement les solvants aromatiques considérés comme fortement cancérigènes.



Personalizzabile

Vitrum è disponibile in un'ampia gamma di colori e nelle tre finiture: lucida, opaca e acidata a zona.

Inoltre, speciali tecniche di lavorazione esclusive riescono a trasmettere al vetro sensazioni sempre nuove e diverse rendendolo **Grafico** con disegni ispirati alla natura, **Mimesis** effetto pietra, **Tattile**, in grado di trasmettere suggestive esperienze sensoriali, **Tessile**, dalla trama

vibrante, **Velato** per un effetto "vedo non vedo" e **Arte**, come una tela intarsiata a mano, personalizzata anche su disegno del cliente per rendere ogni cucina un pezzo unico.

Il gioco infinito sul vetro permette sempre di trovare la soluzione adatta al proprio gusto e al proprio stile di vita.

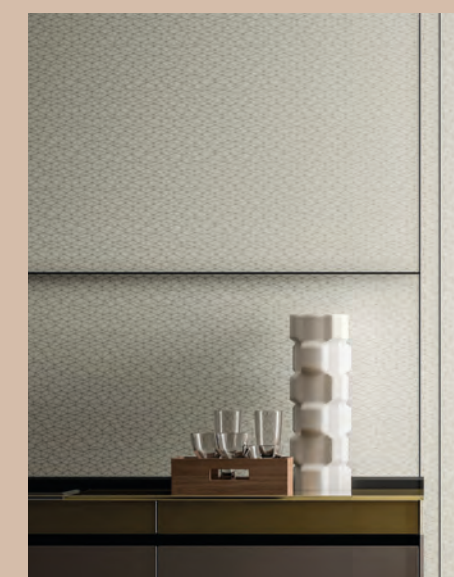
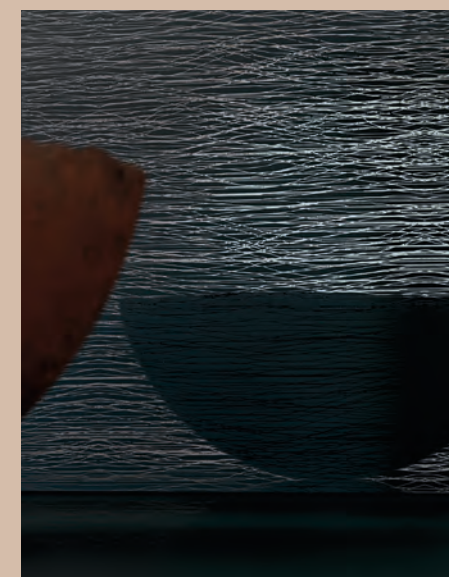

— EN

Customisable

Our glass is available in a wide range of colours and three finishes: gloss, matt and with etched areas. Moreover, special processing techniques devised exclusively by us at Valcucine give glass sensations that are forever new and different: **Graphic** features designs inspired by nature, **Mimesis**, imitates stone, **Tactile** is capable of transmitting evocative sensorial experiences **Textile**, features a vibrant weave, **Velato** delivers a translucent effect and **Arte** is like hand-woven fabric that can be customised using a design provided by the customer to make each kitchen unique. The endless array of finishes available for our glass ensures that you always find the ideal style to suit your taste and lifestyle.

— DE

Individuelle Gestaltung

Durch besonderen Bearbeitungstechniken, die von Valcucine entworfen oder weiterentwickelt wurden, gelingt es, mit Glas immer neue, andersartige Wirkungen zu erzielen. So kann es einen **Grafikeffekt** haben, mit Designs, die sich an der Natur inspirieren oder mit der Variante **Mimesis** einen Natursteineffekt. Bei **Tattile** weist es eine unseren Tastsinn ansprechende Wirkung auf, die Variante **Textileffekt** dagegen vermittelt den Eindruck lebhafter Vibrationen und **Velato** das Erwartung erzeugende Gefühl unsichtbarer Sichtbarkeit. Bei der Gestaltungsvariante **Arte** werden die Flächen Ihrer Küche zu handgefertigten Intarsien. Da auch Bilder des Endkunden umgesetzt werden können, wird damit jede Küche zu einem Einzelstück. Die grenzenlosen Möglichkeiten des Glases erlauben es, genau die Lösung zu finden, die dem eigenen Geschmack und Lebensstil entspricht.

— ES

Personalizable

El cristal Valcucine está disponible en una extensa gama de colores y en los tres acabados: brillante, mate y al ácido por zonas. Además, las especiales técnicas de elaboración exclusivas, puestas a punto por Valcucine, transmiten al cristal sensaciones nuevas y distintas volviéndolo **Grafico** con dibujos que se inspiran en la naturaleza, **Mimesis** con efecto de piedra, **Táctil** capaz de transmitir sugerentes experiencias sensoriales, **Textil** con textura vibrante, **Velato** para un efecto "visto y no visto" y **Arte**, como un lienzo elaborado a mano, personalizado también según el dibujo del cliente para que cada cocina sea una pieza única. El juego infinito sobre el cristal permite encontrar siempre la solución más adecuada para el gusto y el estilo de vida de cada cual.

— FR

Personnalisable

Le verre Valcucine est décliné dans une vaste gamme de coloris et dans les trois finitions suivantes : brillante, mate et dépolie par endroit. En outre, les techniques de travail particulières et uniques, mises au point par Valcucine, parviennent à transmettre au verre, des sensations toujours nouvelles et différentes en le rendant **Graphique** avec des dessins s'inspirant de la nature, **Mimesis** aspect pierre, **Tactile** en mesure de transmettre de suggestives expériences sensorielles, **Textile**, avec une trame vibrante, **Velato** pour un effet de « brise-vue voilé » et **Arte** telle une toile marquetée à la main, pouvant être personnalisée sur dessin du client afin de rendre chaque cuisine unique. Le jeu infini réalisable sur le verre permet de trouver, pour chaque projet, la solution la mieux adaptée au goût et au style de vie de l'utilisateur final.



LEED CERTIFIED HOUSE
Genius Loci

ECOSOPHIA
LEED
CERTIFIED
HOUSE

Uno standard rigoroso

La certificazione LEED (*Leadership in Energy and Environmental Design*) rappresenta il sistema di verifica per l'architettura green attualmente più diffuso al mondo. Può essere applicata a qualsiasi edificio o spazio interno e fornisce un rigoroso standard per la realizzazione di strutture ecologiche sane, altamente efficienti e convenienti.

I benefici di una casa progettata secondo gli standard LEED sono molteplici e riguardano il risparmio energetico, il rispetto dell'ambiente circostante, la gestione dell'acqua, i materiali e le risorse utilizzati, la qualità dell'aria interna e il grado di innovazione, anche in fase progettuale.

Rispettando i criteri del protocollo LEED, gli edifici vantano consumi ridotti e spazi più confortevoli che contribuiscono al benessere dei suoi abitanti.

La certificazione LEED degli edifici è una componente fondamentale per affrontare il cambiamento climatico e supportare comunità più sostenibili e può rappresentare un importante elemento nell'ambito del raggiungimento degli obiettivi imposti dal paradigma ESG (*Environmental, Social and Governance*), un concetto che si è affermato come metro per valutare la sostenibilità delle imprese e, di conseguenza, degli investimenti.

— EN

A stringent standard

The LEED (Leadership in Energy and Environmental Design) label is currently the most widespread green architecture certification system in the world. It can be applied to any building or interior space and provides a stringent standard to make healthy, very efficient and affordable ecological structures. A home designed in line with LEED standards offers many energy-saving benefits: respect for the surrounding environment; management of the water, materials and resources used; indoor air quality and a high degree of innovation, even during the design phase. By respecting LEED protocol criteria, buildings feature lower consumptions and more comfortable interiors that contribute to the wellbeing of their inhabitants. LEED certification for buildings consists in a fundamental contribution to managing climate change and to supporting more sustainable communities. It can play an important role in reaching the goals set by the ESG (Environmental, Social and Governance) paradigm, a concept acknowledged as a benchmark to assess the sustainability of businesses and, consequently, of investments.

— DE

Ein strenger Standard

Die LEED-Zertifizierung (*Leadership in Energy and Environmental Design*) ist heute das weltweit am weitesten verbreitete Prüfsystem für grüne Architektur. Es kann auf beliebige Gebäude und Innenräume angewendet werden und formuliert strenge Umweltstandards für ökologisch gesunde, hocheffiziente und kostengünstige Gebäude. Die Vorteile eines nach LEED-Standards entworfenen Gebäudes sind vielfältig und umfassen Energieeinsparung, Standort- und Umweltschutz, Wassermanagement, verwendete Materialien und Rohstoffe, Luftqualität in Innenräumen sowie den Innovationsgrad; und das bereits in der Planungsphase. Die Beachtung der Kriterien des LEED-Protokolls führt zu Gebäuden mit einem geringeren Verbrauch und Räumen mit einem höheren Wohnkomfort. Alles Elemente, die zum Wohlbefinden ihrer Bewohner beitragen. Die LEED-Zertifizierung von Gebäuden ist ein Schlüsselbaustein bei der Bekämpfung des Klimawandels und der Unterstützung nachhaltiger Gemeinschaften sowie ein wichtiger Schritt bei der Umsetzung des ESG-Konzeptes (*Environmental, Social and Governance*). Hierbei handelt es sich um ein Konzept, das sich als Maßstab für die Bewertung der Nachhaltigkeit von Unternehmen und folglich auch von Investitionen etabliert hat.

— ES

Un estándar riguroso

La certificación LEED (acrónimo de *Leadership in Energy and Environmental Design*) es el sistema de verificación de la arquitectura ecológica más difundido actualmente en el mundo. Se puede aplicar a cualquier edificio o espacio interior y proporciona un estándar riguroso para la construcción de estructuras ecológicas saludables, muy eficientes y convenientes. Los beneficios de una casa diseñada según los estándares LEED son muchos e incluyen el ahorro de energía, el respeto por el medio ambiente, la gestión del agua, los materiales y los recursos utilizados, la calidad del aire interior y el grado de innovación, incluso en la fase de diseño. Al cumplir los criterios del protocolo LEED, los edificios presentan un consumo reducido y espacios más confortables que contribuyen al bienestar de sus habitantes. La certificación LEED de los edificios es un componente clave para afrontar el cambio climático y apoyar comunidades más sostenibles, y puede ser un elemento importante para alcanzar los objetivos impuestos por el paradigma ESG (*Environmental, Social and Governance*), un concepto que se ha impuesto como criterio para evaluar la sostenibilidad de las empresas y, en consecuencia, de las inversiones.

— FR

Une norme stricte

La certification LEED (*Leadership in Energy and Environmental Design*) représente le système de vérification des bâtiments écologiques le plus largement utilisé dans le monde. Elle peut être appliquée à n'importe quel bâtiment ou espace intérieur et fournit des normes strictes pour la fabrication de structures écologiques saines, hautement performantes et à des prix accessibles. Les avantages d'une maison conçue selon les normes LEED sont multiples et concernent les économies énergétiques, le respect du milieu environnant, la gestion de l'eau, les matériaux et les ressources utilisés, la qualité de l'air intérieur et le degré d'innovation, même en cours de conception du projet. En respectant les critères du protocole LEED, les bâtiments consomment moins d'énergie et ont des espaces plus confortables qui améliorent le bien-être de ses habitants. La certification LEED des bâtiments est fondamentale pour faire face au changement climatique et pour soutenir des communautés plus durables et elle peut représenter un élément important afin d'obtenir les objectifs imposés par le paradigme ESG (*Environmental, Social and Governance*), un concept qui est devenu un critère pour évaluer la durabilité des entreprises et, en conséquence, des investissements.

Genius Loci

Il cassetto nascosto ispirato agli antichi secrétaires



— IT

Il cassetto nascosto ispirato agli antichi secrétaires. Basi in Vitrum Opaco Bianco Nuvola, top in Tech Ceramica Pietra e Air Logica in Vitrum Lucido Bianco Nuvola; boiserie e isola con bancone sospeso H8 in Noce Tattile®; colonne in Tech Ceramica Pietra.

— EN

The hidden drawer inspired by antique secrétaires. Base units in Matt Cloud White Vitrum, top in Tech Ceramic Stone and Air Logica System in Gloss Cloud White Vitrum; wall panelling and island with a floating H8 breakfast bar in Tactile Walnut; Tech Ceramic Stone tower units.

— DE

Wie die historischen Sekretäre mit ihren geheimen Schubfächern. Unterschränke in Vitrum in mattem Wolkenweiß, Arbeitsplatte in Tech Keramik, Ausführung Stein; Air Logica in Vitrum in glänzendem Wolkenweiß; Boiserie und Insel mit schwebender Frühstückstheke H8 in Nussbaum Tattile; Hochschränke in Tech Keramik, Ausführung Stein.

— ES

El cajón oculto inspirado a los antiguos secreter. Muebles bajos de Vitrum Mate Blanco Nube, encimera de Tech Cerámica Pietra y Air Logica de Vitrum Brillante Blanco Nube; boiserie e isla con barra suspendida H8 de Nogal Tattile; columnas de Tech Cerámica Pietra.

— FR

Le tiroir caché s'inspirant des anciens secrétaires. Éléments bas en Vitrum Mat Blanc Nuage, plan de travail en Tech Ceramica Pierre et Air Logica en Vitrum Brillant Blanc Nuage ; habillage mural et îlot avec plan-repas suspendu H8 en Noyer Tactile ; armoires en Tech Ceramica Pierre.

Design by Gabriele Centazzo



Uno spazio segreto, intimo, complice.
Ingegnoso risultato permesso dalla
dematerializzazione del piano di lavoro,
il cassetto sotto top diventa l'elemento
distintivo della cucina.

Un dettaglio prezioso, personalizzabile
con diverse finiture e lavorazioni artigianali,
perfettamente integrato con la purezza
delle forme e dei materiali.

— EN

A secret, intimate and friendly space.
The ingenious result of dematerialising the
worktop, the undercounter drawer becomes
the distinguishing trait of the kitchen.
A precious detail that can be customised
using various handcrafted finishes and
embellishments that integrate perfectly
with its pure forms and materials.

— ES

Un espacio secreto, íntimo, cómplice. Ingenioso
resultado permitido de la desmaterialización
del plan de trabajo, el cajón bajo encimera
se convierte en el elemento distintivo de la
cocina. Un detalle precioso, personalizable
con distintos acabados y elaboraciones
artesanales, perfectamente integrado con la
pureza de las formas y de los materiales.

— DE

Ein fast unsichtbarer und diskret verborgener
Platz und ein geniales Ergebnis, das durch
die Entmaterialisierung der Arbeitsplatte
ermöglicht wird: Die Schublade unter der
Arbeitsplatte ist ein markantes Element dieser
Küche. Ein hochwertiges Detail, das sich
durch verschiedene Ausführungen und
handwerkliche Verarbeitungen individuell
gestalten lässt, perfekt integriert mit reinen
Formen und Materialien.

— FR

Un espace secret, intime, complice. Résultat
ingénieux issu de la dématérialisation du plan
de travail, le tiroir sous plan devient l'élément
distinctif de la cuisine. Un détail précieux,
personnalisable avec des finitions et des
réalisations artisanales de différents types
et s'intégrant parfaitement à la pureté des
formes et des matériaux.





La filosofia progettuale

Il cassetto sotto top H8 viene proposto sia in continuità visiva con il piano di lavoro, integrandosi perfettamente con i volumi e i materiali della cucina, sia nella versione inclinata e in studiato contrasto, per un risultato più di impatto.

Gli Elementi Speciali nascondono elegantemente la parte funzionale, permettendo di avere sempre tutto in ordine e di mantenere la pulizia formale della composizione.

L'isola, centro focale del progetto, può essere attrezzata con New Logica H140 creando una divisione visibile ma non invadente fra la zona operativa e l'area living, o estendersi con un cassetto sospeso per creare nuovi spazi conviviali o funzionali.

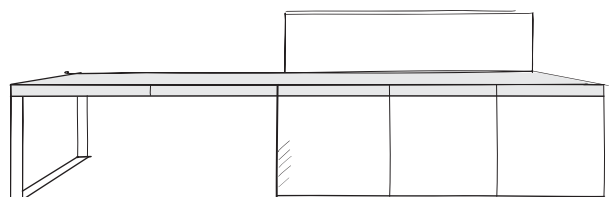

— EN

Design philosophy

The H8 drawer below the worktop is available in two versions: one that looks as if it is a continuation of the worktop, perfectly integrated with the volumes and materials of the kitchen, and another slanting version designed to contrast with the top to create a more striking impact. The Special Elements elegantly conceal their functional parts for a kitchen that looks tidy at all times and preserves its streamlined beauty. The focus of the project - the island - can be fitted with New Logica H140 to create a visible yet unobtrusive partition that divides the work area from the living room, or it can be extended by means of a floating drawer to create new convivial and functional spaces.

— DE

Die Planungsphilosophie

Die Schublade unter der Arbeitsplatte H8 kann sich perfekt bezüglich Form und Materialien in die Küche einfügen und bildet so eine optische Einheit mit der Arbeitsplatte. Alternativ kann sie als Blickfang dienen, wenn sie in der geneigten Version als Kontrastelement geplant wird. Die Spezialelemente verbergen elegant die funktionalen Bestandteile. So ist alles immer schnell aufgeräumt und die formale Reinheit der Zusammenstellung wird aufrechterhalten. Die Insel ist das zentrale Element der Küchenplanung. Hierbei sorgt die New Logica H140 für eine dezente, optische Unterteilung zwischen Arbeits- und Wohnbereich. Der schwebende Schubkasten erweitert den Räume und schafft zusätzlichen Platz zum Arbeiten oder für ein gemütliches Zusammensein.

— ES

La filosofía de diseño

El cajón bajo encimera H8 se propone tanto en continuidad visual con la encimera, integrándose perfectamente con los volúmenes y los materiales de la cocina, como en la versión inclinada con un contraste intencional, para obtener un resultado más impactante. Los Elementos Especiales ocultan con elegancia la parte funcional, permiten que todo esté ordenado y mantienen la sobriedad formal de la composición. La isla, punto focal del proyecto, puede estar equipada con New Logica H140, creando una división visible pero discreta entre la zona operativa y la zona del living, o extenderse con un cajón suspendido para crear nuevos espacios de convivencia o funcionales.

— FR

La philosophie conceptuelle

Le tiroir H8 agencé sous le plan de travail est proposé soit en version assortie à la finition du plan de travail, en s'intégrant ainsi parfaitement avec les volumes et les matériaux de la cuisine, soit en version inclinée et dans une teinte contrastante, pour un résultat esthétique à plus fort impact visuel. Les Éléments Particuliers cachent élégamment la partie fonctionnelle, en permettant d'avoir toujours tout en ordre et de garder la netteté de la forme de la composition. L'îlot, point focal du projet, peut être soit aménagé avec New Logica H140 en formant une séparation visible, mais pas envahissante, entre la zone de travail et le living, soit se prolonger avec un tiroir suspendu afin de créer de nouveaux espaces conviviaux ou fonctionnels.



Il luogo della personalizzazione

Il cassetto Genius Loci può essere realizzato in diversi materiali e finiture di pregio. Dai legni intarsiati e intagliati, alle pietre scolpite fino ai metalli pregiati, Valcucine recupera e reinterpreta la preziosità dei mestieri antichi, restituendo dignità e bellezza a tesori della memoria che rischiano di andare perduti.

Un omaggio al “saper fare” italiano, all’insegna delle storie di eccellenza che da sempre ispirano il design delle nostre cucine.

— EN

A place dedicated to customisation
The Genius Loci drawer can be made from various precious materials and finishes. From inlaid and carved wood to sculptured stone and precious metals, Valcucine revives and reinterprets the value of ancient skills, restoring dignity and beauty to treasures still present in our collective memory that run the risk of being forgotten. It is a tribute to Italian expertise, in the name of the tales of excellence that have always inspired the design of our kitchens.

— ES

El lugar de la personalización
El cajón Genius Loci puede fabricarse en diferentes materiales y acabados de calidad. Desde las maderas taraceadas y talladas pasando por las piedras esculpidas hasta los metales preciosos, Valcucine recupera y reinterpreta la preciosidad de los oficios antiguos, devolviendo la dignidad y belleza a tesoros de la memoria que corren el riesgo de perderse. Un homenaje al «saber hacer» italiano, caracterizado por las historias de excelencia que siempre han inspirado el diseño de nuestras cocinas.

— DE

Der Ort der individuellen Gestaltung
Die Schublade Genius Loci kann in verschiedenen Materialien und hochwertigen Ausführungen gestaltet werden. Von Holzintarsien, über Schnitzwerk bis hin zu bearbeiteten Natursteinen und Edelmetallen. Valcucine greift alte Handwerkskünste auf und interpretiert diese neu. Diese kostbaren Kenntnissen und Erinnerungen drohen verloren zu gehen. Valcucine gibt ihnen ihre Bedeutung und Schönheit zurück und verbeugt sich damit vor dem traditionellen, italienischen Können, der Erfahrung und dem Wissen aller italienischen Künstler - seit jeher Inspirationsquelle für das Design der Küchen von Valcucine.

— FR

Le lieu de la personnalisation
Le tiroir Genius Loci peut être réalisé en divers matériaux et en différentes finitions de qualité. Des bois marquetés et gravés jusqu'aux pierres sculptées et aux métaux précieux, Valcucine récupère et réinterprète la grande valeur de l'artisanat ancien, en redonnant la dignité et la beauté à des trésors de la mémoire qu'on risque de perdre à jamais. Un hommage au « savoir-faire » italien, sous le signe des histoires d'excellence qui ont toujours inspiré le design de nos cuisines.





IT – Marmo cubi: i giochi di colori e le venature naturali del marmo ricordano gli antichi palazzi rinascimentali italiani.

EN – Marble cubes: the interplay of natural colours and veins of marble are reminiscent of old, Italian Renaissance buildings.

DE – Marmor Kubus: das Spiel mit den Farben und den natürlichen Maserungen des Marmors erinnert an die antiken Paläste des Italiens der Renaissance.

ES – Mármol cubos: los juegos de colores y vetas naturales del mármol recuerdan los antiguos palacios renacentistas italianos.

FR – Marbre cubes : les jeux des couleurs et des veines naturelles du marbre rappellent ceux des anciens palais de la Renaissance italienne.



IT – Intarsio su legno: un gioco delicato e un dettaglio raffinato che regala un sapore unico.
 EN – Inlay on wood: a delicate pattern for a refined trim that offers a unique decor.
 DE – Holzintarsien: ein zartes Spiel und ein ausgesuchtes Detail, welches einen einmaligen Touch verleiht.
 ES – Taracea sobre madera: un juego delicado y un detalle elegante que proporciona algo único.
 FR – Marqueterie sur bois : un jeu délicat et un détail raffiné qui offrent une touche unique.



IT – Mosaico pietra e rame: giochi di materiali preziosamente incastonati in una danza speciale e continua.
 EN – Stone and copper mosaic: contrasting materials beautifully mounted with a special, repeated rhythm reminiscent of a dance.
 DE – Mosaik aus Naturstein und Kupfer: ein Spiel mit den Materialien, kunstvoll zusammengefügt in einem ausgefallenen und kunstvollem Tanz.
 ES – Mosaico de piedra y cobre: preciosas incrustaciones de juegos de materiales dan vida a un ritmo especial y continuo.
 FR – Mosaïque en pierre et en cuivre : jeu de matières savamment enchâssées selon un rythme régulier telle une danse.



New Logica H140

La parete attrezzata luminosa proposta nella versione H140 permette di utilizzare il piano di lavoro in tutta la sua profondità, regalando massimo comfort, libertà visiva e di movimento.

Oltre a migliorare l'ergonomia e la funzionalità, New Logica H140 diventa un elemento architettonico che permette di dividere lo spazio in due ambienti, uno operativo rivolto verso la cucina e l'altro integrato con la zona living. Senza spezzare la fluidità dell'open space e lasciando lo sguardo libero di spaziare.

— EN

H140 New Logica

The luminous accessorised panel in the H140 version lets you utilise the entire depth of the worktop, increasing ease of use and extending freedom to see and to move. As well as improving ergonomics and functionality, the New Logica H140 element is an architectural structure that can divide the space in two: one side can face the kitchen and serve the work area whereas the other side can be integrated with the living room area. All this is achieved without interrupting the open-space flow and letting the eyes take in the entire area as a whole.

— DE

New Logica H140

Die rückseitig beleuchtete Zubehörwand in der Version H140 erlaubt die Nutzung der gesamten Tiefe der Arbeitsfläche und sorgt für maximalen Komfort, Bewegungsfreiheit und einen unverstellten Blick. Die New Logica H140 verbessert nicht nur die Ergonomie und Funktionalität, sondern stellt zusätzlich ein architektonisches Element dar, durch das der Raum in zwei Bereiche unterteilt wird. Einer ist der Küche zugewandt, der andere ist integrativer Teil des Wohnbereichs. So wird der fließende Übergang der Räume im Open Space nicht unterbrochen, der Blick kann frei schweifen.

— ES

New Logica H140

La pared equipada luminosa propuesta en la versión H140 permite utilizar la encimera en toda su profundidad, ofreciendo el máximo confort, libertad visual y de movimiento. Además de mejorar la ergonomía y la funcionalidad, New Logica H140 se convierte en un elemento arquitectónico que permite dividir el espacio en dos ambientes, uno operativo de cara a la cocina y otro integrado en la zona del living, sin romper la fluidez del open space y dejando a la mirada libertad para vagar.

— FR

New Logica H140

La version H140 de la crédence aménagée lumineuse permet d'utiliser le plan de travail dans toute sa profondeur, en offrant ainsi un confort maximal, une grande liberté de mouvement et aucune limite visuelle. Outre une ergonomie et une fonctionnalité meilleures, New Logica H140 devient un élément architectural qui permet de séparer la pièce en deux espaces, un pour le travail du côté de la cuisine et l'autre intégré au living. Sans bloquer la fluidité de l'open space et en permettant de n'avoir aucune contrainte visuelle.



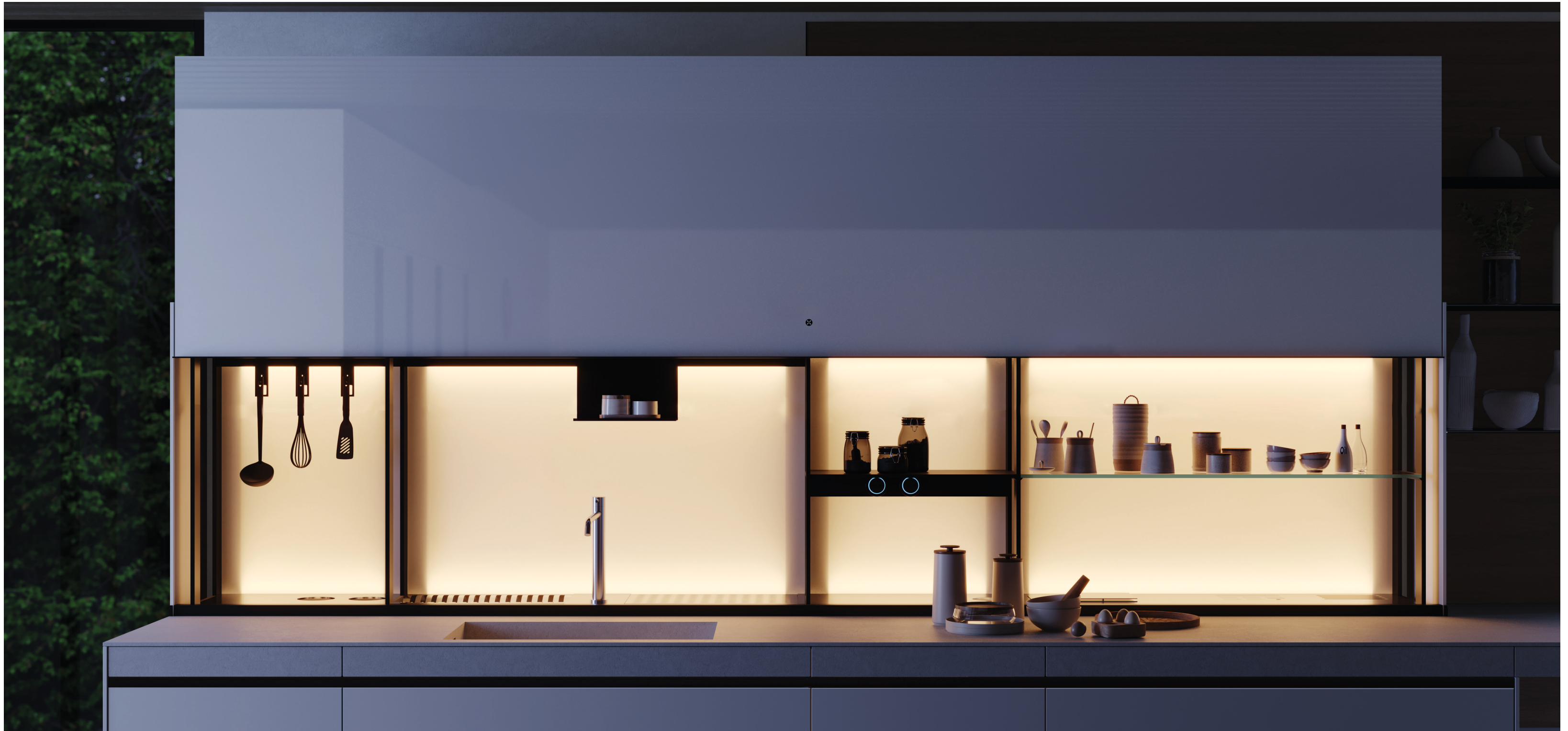

Air Logica

Lo schienale attrezzato con anta a scorrimento permette di utilizzare basi a profondità maggiorata. L'anta si apre silenziosa verso l'alto, svelando la cappa integrata e il pannello di luce retrostante che aumenta la visibilità del piano di appoggio e conferisce una preziosa sensazione di leggerezza e ampiezza a tutta l'area di preparazione.

— EN

Air Logica

The accessorised back panel with its sliding door enables the use of deeper base units. The door glides noiselessly upwards revealing an integrated cooker hood and a light panel at the back which increases visibility on the worktop and conveys a wonderful feeling of space and lightness to the entire food preparation area.

— DE

Air Logica

Die Zubehörrückwand mit Schiebetür erlaubt die Verwendung von Unterschrank mit größerer Tiefe. Die Front gleitet geräuschlos nach oben und gibt den Blick auf die integrierte Dunstabzugshaube und das rückseitig beleuchtete Lichtpaneel frei, welches für eine verbesserte Sicht auf die Arbeitsplatte sorgt und dem gesamten Bereich der Essensvorbereitung Leichtigkeit und Weite verleiht.

— ES

Air Logica

La trasera equipada con puerta corredera que permite utilizar los muebles bajos de más profundidad. La puerta se desliza silenciosamente hacia arriba dejando a la vista la campana integrada y el panel de luz trasero, que potencia la vista de la superficie de apoyo confiriendo una preciosa sensación de ligereza y amplitud a toda la zona de las tareas en la cocina.

— FR

Air Logica

La crédence aménagée avec porte coulissante permet d'utiliser des éléments bas plus profonds. La porte s'ouvre silencieusement vers le haut, en laissant apparaître la hotte intégrée et le panneau de fond lumineux qui augmente la visibilité du plan de dépôt et qui offre une précieuse sensation de légèreté et d'espace à toute la zone de préparation.



Colonne forno con ante rientranti

L'anta si apre in un primo momento a battente, per poi scorrere, nascondendosi all'interno della struttura del mobile.

Il meccanismo si basa su una tecnologia brevettata che garantisce movimenti fluidi e silenziosi, senza alcuna discontinuità e perfettamente bilanciati.

Il vano, suddiviso da ripiani in vetro e in legno e attrezzato con comodi cassetti interni, ospita uno o più forni, per una perfetta ottimizzazione dello spazio.

La scelta delle colonne forno con ante rientranti è ampia ed è possibile realizzare diverse configurazioni, accessoriabili a seconda delle esigenze.

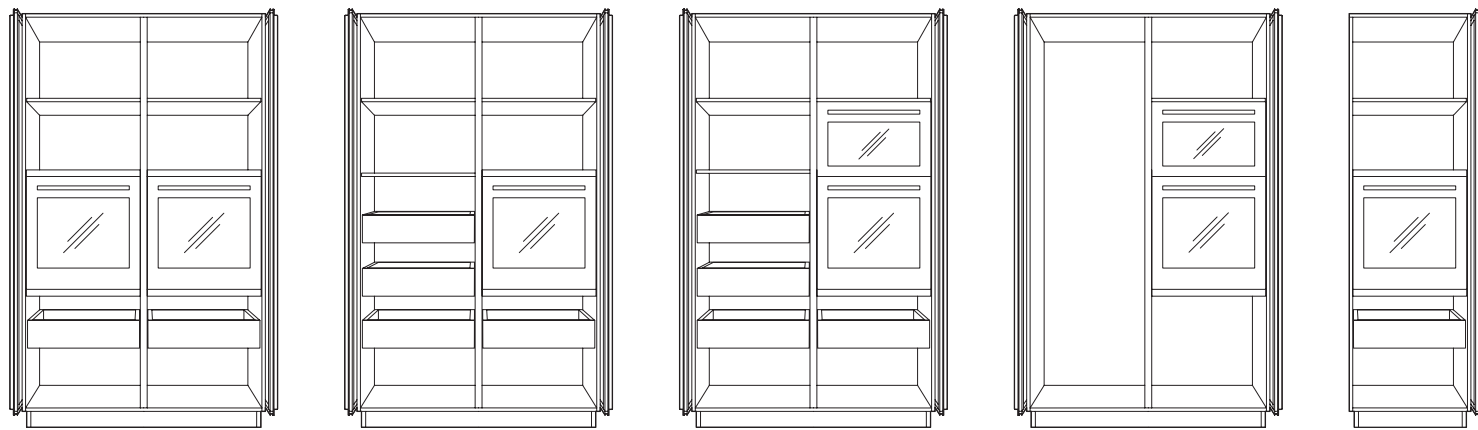

— EN

Tower units with receding pocket doors and oven housings

The door opens like a hinged door but then slides away, hiding inside the cabinet carcass. The mechanism is based on a patented technology that guarantees flowing, noiseless and perfectly balanced movements. The inside - divided by glass and wooden shelves and fitted with convenient interior drawers - houses one or two ovens for perfect space optimisation. This is a practical and elegant idea that offers a complete view of, and access to, its contents and is totally void of any obstacles that would prevent optimal work organisation, while preserving the linear lines of the kitchen.

An ample choice of oven tower units with receding pocket doors is available, with which it is possible to create various configurations that can be accessorised to suit one's needs.

— DE

Hochschränke mit Taschentüren und Backofennische

Taschentüren öffnen sich zuerst wie Drehtüren. In geöffneter Position werden sie dann zwischen oder neben die Schrankseiten geschoben und sind nicht mehr im Wege. Der Mechanismus basiert auf einer patentierten Technologie, welche geschmeidige und lautlose Bewegungen garantiert. Ohne Unterbrechung und perfekt ausbalanciert. Der Hochschrank wird durch Glas- und Holzböden unterteilt, kann mit bequemen Innenschubladen versehen werden und bietet sogar Platz für einen oder mehrere Backöfen. Perfekt für eine optimale Nutzung des verfügbaren Raumes. Eine funktionale und elegante Lösung. Der Hochschrank kann vollständig geöffnet werden und sein gesamter Inhalt ist die ganze Zeit zugänglich, ohne dass die geöffneten Türen ein Hindernis darstellen.

Die Backofenhochschränke mit Taschentüren gibt es in einer Vielzahl von Varianten und Konfigurationen. Sie lassen sich außerdem je nach Bedarf ausstatten.

— ES

Columnas con puertas entrantes y compartimento para horno

La puerta se abre al principio con apertura batiente y luego se desliza, escondiéndose dentro de la estructura del mueble. El mecanismo se basa en una tecnología patentada que garantiza movimientos suaves y silenciosos, sin discontinuidades y perfectamente equilibrados. El compartimento, dividido por baldas de cristal y madera y equipado con cómodos cajones internos, aloja uno o varios hornos, para una perfecta optimización del espacio. Una solución funcional y elegante que permite la apertura total y el acceso sin obstaculizar las tareas.

Existe una amplia gama de columnas para horno con puertas entrantes y es posible crear diferentes configuraciones, a las que se pueden añadir los accesorios que se deseen.

— FR

Armoires pour four à portes rentrantes

La porte a d'abord une ouverture battante, puis elle coulisse et se loge latéralement à l'intérieur de la structure du meuble. Le mécanisme se base sur une technologie brevetée qui assure des mouvements fluides et silencieux sans aucune discontinuité et parfaitement calibrés. Le compartiment, subdivisé par des tablettes en verre et en bois et aménagé avec de pratiques tiroirs, loge un ou plusieurs fours pour une optimisation parfaite de l'espace intérieur. Une solution fonctionnelle et élégante qui permet d'avoir une ouverture totale et un accès complet sans aucune gêne lorsqu'on l'utilise.

Le choix des armoires pour four à portes rentrantes est vaste et il est possible de les configurer de différente façon et de les accessoriser selon les besoins.

Una soluzione funzionale ed elegante che permette di avere apertura e accessibilità totali senza ostacolare l'operatività e senza interferire con la linearità della cucina.





Funzionalità disegnata

Gli interni Valcucine sono progettati per consentire di sfruttare al massimo lo spazio in base alle esigenze specifiche di ciascun utente.

Soluzioni agili e flessibili che permettono, semplicemente cambiandone la disposizione, di organizzare a piacimento gli interni dei cassetti e dei cestoni.

Due le modalità disponibili: "composizione libera" per organizzare gli interni in completa libertà e "composizione kit Valcucine" con soluzioni già pronte, realizzate in seguito a un attento studio volto a individuare le migliori combinazioni possibili secondo i principi della funzionalità.

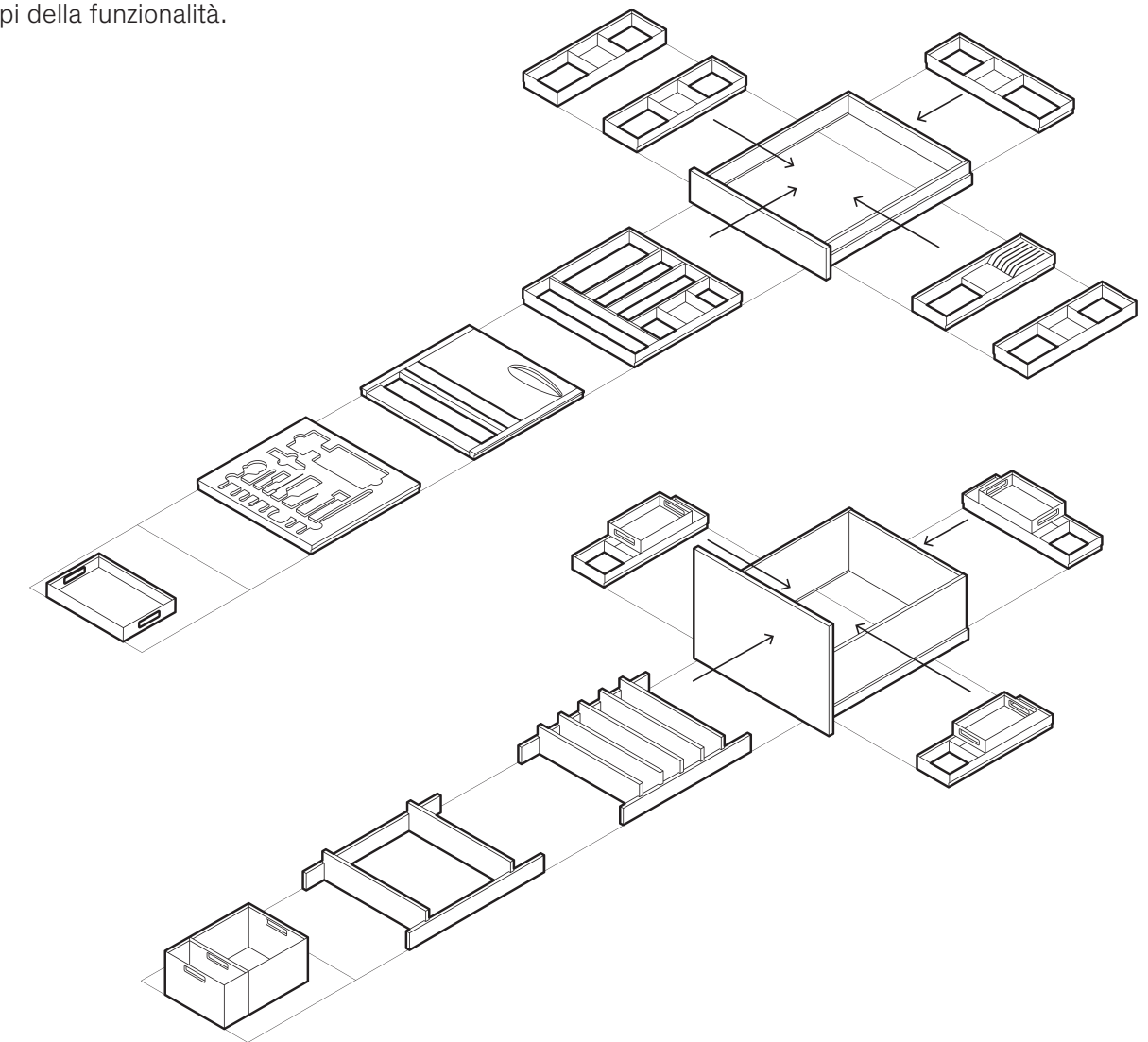

— EN

Refined functionality

The inside of Valcucine's cabinets has been designed to fully exploit the space available in line with the needs of each user. Adaptable, flexible solutions allow you to organise drawer and jumbo drawer interiors in a convenient way by simply changing their position. Two versions are available: the "custom arrangement" - to organise interiors as you wish - and the ready-made "Valcucine kit arrangements" created after having carefully examined and identified the best combinations in terms of functionality.

— DE

Funktionalität als Teil des Designs

Die Innenausstattung von Valcucine wurde so geplant, dass der verfügbare Platz bestmöglich und den Anforderungen des Endkunden entsprechend genutzt werden kann. Die durchdachten und flexiblen Lösungen erlauben durch einfaches Umstellen, die Innenausstattung der Schubkästen und Auszüge dem Bedarf anzupassen. Dazu gibt es zwei Varianten: „Frei zusammenstellbar“ für eine individuelle Zusammenstellung des Schubladeninneren und „Bereits zusammengestellte Valcucine-Sets“ mit fertigen Lösungen, die eine Auswahl der besten Kombinationen unter Berücksichtigung der Prinzipien der Funktionalität darstellen.

— ES

Funcionalidad diseñada

Los espacios interiores de Valcucine están proyectados para poderlos aprovechar al máximo en función de las necesidades específicas de cada usuario. Soluciones versátiles y sencillas que permiten, simplemente cambiando de disposición, subdividir el interior de cajones y gavetas como uno quiera. Dos modalidades disponibles: «libre composición» para organizar el interior con total libertad y «composición Set Valcucine» con soluciones ya listas, realizadas tras un minucioso estudio destinado a identificar las mejores combinaciones posibles según los principios de funcionalidad.

— FR

Fonctionnalité dessinée

Les espaces intérieurs Valcucine ont été conçus afin de pouvoir les exploiter au mieux selon les besoins spécifiques de chaque utilisateur. Des aménagements fonctionnels et flexibles qui permettent d'organiser l'intérieur des tiroirs et des casseroles et de les modifier, si besoin est, tout simplement en changeant leur position. Il existe deux modes d'aménagement au choix : « composition libre » afin d'organiser l'intérieur en toute liberté ou bien « composition kit Valcucine » avec des solutions déjà prêtes, réalisées après une étude attentive visant à trouver les meilleurs combinaisons possibles selon les principes de la fonctionnalité.



TIMBER BUILDINGS

Riciclantica

Riciclantica Outline

ECOSOPHIA

TIMBER BUILDINGS

**L'architettura in legno**

Versatile, leggero e resistente, il legno sta vivendo una fase di rinnovato interesse nell'architettura contemporanea grazie allo sviluppo di tecniche di costruzione evolute che consentono di sfruttare al meglio le grandi potenzialità di questo elemento.

Il legno è il materiale rinnovabile per eccellenza e può essere trasportato e movimentato più facilmente rispetto ad altri materiali con notevoli vantaggi nei tempi di costruzione. Gli edifici in legno producono meno rifiuti rispetto a quelli in acciaio e cemento e possono contribuire a ridurre le emissioni di CO₂ nell'aria. Un'architettura in legno, soprattutto se si sviluppa in altezza, può essere da quattro a cinque volte più leggera di una tradizionale, con conseguente risparmio dei costi e un impatto ambientale ridotto al minimo.

Oltre alla funzionalità, la bellezza. Negli ambienti interni, le strutture e gli elementi divisorii realizzati in legno possono essere lasciati a vista senza necessità di ulteriori rivestimenti e finiture, unendo così prestazioni tecniche e caratteristiche estetiche in architetture dal carattere sorprendente.

– EN**Timber architecture**

Due to its versatility, lightness and resistance, wood is enjoying a new lease of life in contemporary architecture thanks to the development of improved building techniques that can make the most of the great potential of this material. Wood is the ultimate renewable material and is easier than others to transport and handle; it also offers remarkable advantages in terms of construction speed. Timber buildings generate less waste than steel and concrete ones and can contribute to reducing CO₂ emissions. Especially if it is tall, a timber building can be from four to five times lighter than a traditional one, making it more cost effective with a minimal impact on the environment. Nevertheless, its beauty exceeds its functionality. Timber structures and partitions for interiors can be left bare, forgoing the need for additional claddings or coatings and combining excellent technical performances with aesthetic features for surprising architectural results.

– DE**Architektur in Holz**

Vielseitig, leicht und widerstandsfähig - Holz erlebt in der heutigen Architektur eine Phase wiedererwachten Interesses. Dazu hat die Entwicklung fortschrittlicher Bautechniken beigetragen, durch die das große Potenzial dieses Elements voll ausgeschöpft werden kann. Holz ist das erneuerbare Material schlechthin. Es lässt sich außerdem leichter transportieren und bewegen als andere Materialien, was erhebliche Vorteile in Bezug auf die Bauzeit mit sich bringt. Holzgebäude produzieren weniger Abfall als Gebäude aus Stahl und Beton und können dazu beitragen, den CO₂-Ausstoß in die Luft zu verringern. Das Gewicht eines Holzgebäudes, insbesondere wenn es hoch ist, beträgt nur ein Viertel oder Fünftel des Gewichtes eines herkömmlichen Gebäudes. Das führt zu Kosteneinsparungen und einer geringeren Umweltbelastung. Aber neben der Funktionalität zählt vor allem auch die Schönheit. In den Innenräumen können die Holzkonstruktionen und Trennwandelemente ohne zusätzliche Verkleidungen so gelassen werden wie sie sind. Technische Funktion und Ästhetik verbinden sich zu einer überraschenden Architektur.

– ES**La arquitectura de madera**

Versátil, ligera y resistente, la madera vive una fase de renovado interés en la arquitectura contemporánea gracias al desarrollo de técnicas constructivas evolucionadas que permiten aprovechar al máximo el gran potencial de este elemento. La madera es el material renovable por excelencia y puede ser transportada y manipulada* con mayor facilidad que otros materiales, con considerables ventajas en cuanto a los plazos en la construcción. Los edificios de madera producen menos residuos que los de acero y hormigón y pueden contribuir a reducir las emisiones de CO₂ a la atmósfera. Una arquitectura de madera, sobre todo si se desarrolla en altura, puede ser entre cuatro y cinco veces más ligera que una tradicional, lo que se traduce en un ahorro de costes y un impacto ambiental mínimo. La funcionalidad se une a la belleza. En los espacios interiores, las estructuras y los elementos divisorios hechos de madera pueden quedar a la vista sin necesidad de revestimientos y acabados adicionales, combinando así prestaciones técnicas y características estéticas en una arquitectura de carácter sorprendente.

– FR**L'architecture en bois**

Polyvalent, léger et résistant, le bois connaît actuellement un vif regain d'intérêt dans l'architecture contemporaine grâce au développement de techniques de construction avancées qui permettent d'exploiter au mieux le grand potentiel de ce matériau. Le bois est la matière naturelle renouvelable par excellence et peut être transporté et manutentionné plus facilement que d'autres matériaux, avec des avantages significatifs dans les délais de construction. Les bâtiments en bois produisent moins de déchets que ceux en acier et en ciment et peuvent contribuer à réduire les émissions de CO₂ dans l'air. Une architecture en bois, notamment si elle se développe en hauteur, peut être quatre à cinq fois plus légère qu'une architecture traditionnelle, ce qui implique des économies au niveau des coûts et un impact minimal sur l'environnement. Outre la fonctionnalité, la beauté également. Dans les espaces intérieurs, les structures et les éléments de séparation réalisés en bois peuvent être laissés apparents sans besoin de les revêtir avec d'autres matériaux ou d'y appliquer d'autres finitions, en alliant ainsi des performances techniques à des caractéristiques esthétiques dans des architectures au caractère surprenant.

Riciclantica

L'estrema sintesi della dematerializzazione

Il telaio in alluminio - resistente ad acqua, vapore e calore - si completa con l'anta più leggera e sottile al mondo, con solo 2 mm di spessore.

Il bordo superiore del pannello estetico viene messo a nudo, permettendo di toccare con mano la ricerca della massima dematerializzazione. La presa soft viene garantita da una nuova guarnizione in gomma siliconica studiata per offrire maggiore ergonomia.

Realizzata adottando le tecnologie costruttive proprie del settore automobilistico, l'anta Riciclantica® rappresenta la soluzione più avanzata per esprimere la forma della leggerezza.

— EN

The extreme synthesis of dematerialisation

The slimmest, lightest door in the world - which is just 2 mm thick - completes the water, steam and heat-resistant aluminium frame. The upper edge of the aesthetic panel is bare to reveal the ultimate in dematerialisation to the eyes and fingers. A new silicone gasket designed to enhance ergonomics also ensures a soft feel when grasped. Made by adopting the construction technologies typical of the automobile industry, the Riciclantica® door is the most advanced way to express the form of lightness.

— ES

La síntesis extrema de la desmaterialización

El marco de aluminio, resistente al agua, a los vahos y al calor, se completa con la puerta más ligera y delgada del mundo, de tan solo 2 mm de espesor. El borde superior del panel estético queda al descubierto y deja percibir la búsqueda de la máxima desmaterialización. Una nueva junta de caucho de silicona, diseñada para ofrecer una mayor ergonomía, garantiza un agarre suave. Fabricada utilizando las tecnologías de construcción de la industria automovilística, la puerta Riciclantica® es la solución más avanzada para expresar la forma de la ligereza.

— DE

Dematerialisierung in extremer Synthese

Der Aluminiumrahmen - wasser-, dampf- und hitzeresistent - hält die mit 2mm weltweit schmalste und leichteste Front. Diese Idee der maximalen Dematerialisierung kann die Hand direkt „begreifen“, wenn sich die Finger um die freiliegende obere Kante des Dekorpaneels legen. Die Griffigkeit wird durch eine Dichtung aus Silikongummi gewährleistet, die für maximale Ergonomie sorgt. Diese Front wurde unter Verwendung von Technologien entwickelt, die aus dem Fahrzeugbau kommen. Die Front Riciclantica® ist dabei die fortschrittlichste Lösung und bringt die Idee der Leichtigkeit perfekt zum Ausdruck.

— FR

La synthèse extrême de la dématérialisation

Le cadre en aluminium - résistant à l'eau, à la vapeur et à la chaleur - s'associe à la porte la plus fine et la plus légère au monde puisqu'elle n'a que 2 mm d'épaisseur seulement. Le chant supérieur du panneau de façade est laissé à nu, en permettant ainsi de « toucher » la recherche de la dématérialisation maximale. La préhension douce est assurée par un nouveau joint en caoutchouc silicone, étudié pour offrir une meilleure ergonomie. Réalisée en adoptant les technologies de fabrication propres du secteur automobile, la porte Riciclantica® représente la solution la plus avancée pour exprimer la forme de la légèreté.



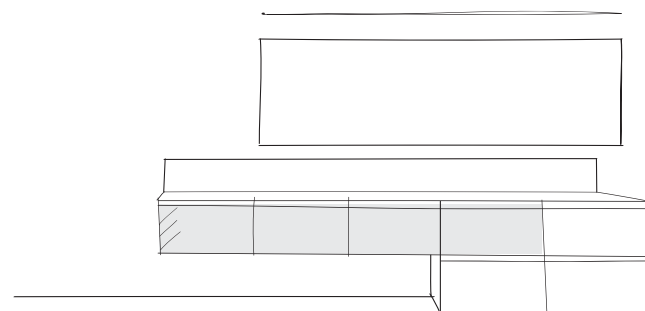

La filosofia progettuale

I concetti di volo e leggerezza, presupposti essenziali di Riciclantica, sono puntualmente tradotti in soluzioni costruttive.

Oltre all'anta di 2 mm di spessore, vi è l'apertura con gole che taglia la superficie delle basi mettendo in evidenza la ricerca della massima dematerializzazione e facendo percepire la sottigliezza dell'anta.

La leggerezza è avvalorata da un utilizzo mirato dei materiali, selezionati per la loro capacità di rivestire ante, top e fianchi con spessori ridotti a pochi millimetri garantendo sempre un'ottima resistenza.

Per esaltare ulteriormente la sensazione di leggerezza, è possibile completare la cucina con Elementi Speciali come il Sistema Pensile Aerius, le scaffalature, il Sistema Terra Cielo, che con le loro forme sospese e slanciate verso l'alto liberano sia i movimenti che la visuale.



L'anta più sottile al mondo

«Uno scheletro in alluminio rivestito da una membrana ad altissima resistenza». Massima espressione di un design basato sulla dematerializzazione, l'anta è costituita da un telaio strutturale in alluminio e da un sofisticato pannello estetico di solo 2 mm di spessore.

L'anta garantisce una chiusura soft e silenziosa, un'elevata resistenza all'acqua e una straordinaria leggerezza a favore di una maggiore durata delle cerniere.

I profili in alluminio sono dotati di speciali guarnizioni in gomma siliconica con funzione di paracolpo, parapolvere e salvagocia.

In un'ottica di sostenibilità, la struttura è ridotta all'essenziale, pur mantenendo intatta la sua resistenza, e, grazie all'utilizzo dell'alluminio, il telaio è 100% riciclabile.

— EN

Design philosophy

The fundamental assumptions of Riciclantica are the concepts of flight and lightness, fittingly represented by specific constructive parts. In addition to the 2 mm thick door, Riciclantica features a grip recess which cuts across base unit surfaces, highlighting our search for the ultimate in dematerialisation and making the extreme slimness of the door clearly perceivable. Its lightness is enhanced by a targeted use of materials selected for their ability to cover doors, tops and end panels with a coating just a few millimetres thick while also guaranteeing excellent resistance. These kitchens can also be completed by Special Elements such as our Aerius wall-hung System, our shelving units and our Floor-to-ceiling System which - thanks to their floating, upward-sweeping design - enhance freedom of movement and visual clarity.

— DE

Die Planungsphilosophie

Die Konzepte des Fliegens und der Leichtigkeit sind die wesentlichen Prämissen der Riciclantica, die konsequent in gestalterische und konstruktionstechnische Lösungen umgesetzt wurden. Charakteristisch sind die nur 2mm starke Front und die Hohlkehle, welche in die Oberfläche der Unterschränke einschneidet. Das Streben nach maximaler Dematerialisierung wird so, ebenso wie die Feinheit der Front, klar erkennbar. Die Leichtigkeit wird durch den gezielten Einsatz von Materialien erhöht, die aufgrund ihrer besonderen Eigenschaften ausgewählt wurden. Fronten, Arbeitsplatten und Wangen weisen so eine auf wenige Millimeter reduzierte Stärke auf, gleichzeitig ist jedoch eine ausgezeichnete Stabilität gewährleistet. Um das Gefühl der Leichtigkeit noch zu verstärken, kann die Küche mit Spezialelementen ergänzt werden, wie dem System Oberschrank Aerius, den Regalen oder dem System Boden-Himmel, welche mit ihren schwebenden, nach oben verlaufenden Formen für perfekten Überblick und Bewegungsfreiheit sorgen.

— ES

La filosofía de diseño

Los conceptos de vuelo y ligereza son los requisitos esenciales de Riciclantica, traducidos puntualmente en soluciones constructivas. Además de la puerta de 2 mm de espesor, se encuentra la apertura con ranuras que recorre la superficie de los muebles bajos, poniendo de manifiesto la búsqueda de la máxima dematerialización y haciendo perceptible el espesor delgado de la puerta. La ligereza se ve reforzada por un uso selectivo de los materiales, seleccionados por su capacidad para revestir puertas, encimeras y costados con espesores reducidos a unos pocos milímetros, garantizando siempre una excelente resistencia. Para exaltar aún más la sensación de ligereza, es posible completar la cocina con Elementos Especiales, como el Sistema Colgante Aerius, las estanterías y el Sistema Suelo Techo que, con sus formas suspendidas y esbeltas proyectadas hacia arriba, liberan tanto el movimiento como la visual.

— FR

La philosophie conceptuelle

Les concepts de vol et de légèreté sont les principes essentiels de Riciclantica, ponctuellement traduits en solutions pour la construction des meubles. Outre la porte de 2 mm d'épaisseur, on a également l'ouverture sur gorge qui coupe la surface des éléments bas en mettant en évidence la recherche de la dématérialisation maximale et en faisant percevoir la fine épaisseur de la porte. La légèreté se traduit par une utilisation ciblée des matériaux, sélectionnés pour leur capacité d'habiller les portes, le plan de travail et les joues avec des épaisseurs de quelques millimètres seulement et la garantie d'une excellente résistance. Pour exalter davantage la sensation de légèreté, il est possible de compléter la cuisine avec des Éléments Particuliers - comme le Système Élément haut Aerius, les rayonnages ou le Système Sol-Plafond - qui, avec leurs formes suspendues et élancées vers le haut, libèrent aussi bien la vue que les mouvements.

— EN

The slimmest door in the world

"An aluminium structure covered by an extremely resistant membrane". The ultimate expression of design based on dematerialisation, the door consists of an aluminium frame and a sophisticated decorative panel that is just 2 mm thick. The door ensures soft and silent closing movements, excellent resistance to moisture and extraordinary lightness, making the hinges last longer. The aluminium profiles are provided with special silicone rubber gaskets that serve as buffers, dust seals and drip guards. With a keen eye on sustainability, its structure has been broken down to the essentials, without compromising on its solidity, and since it is made from aluminium, its frame is 100% recyclable.

— DE

Die schmalste Front der Welt

"Ein Aluminiumgerüst, das mit einer extrem widerstandsfähigen Membran versehen wird." Die perfekte Umsetzung eines auf dem Prinzip der Dematerialisierung beruhenden Designs: Die Front besteht aus einem Aluminiumrahmen und einem hochwertigen, nur 2 mm starken Dekorpaneel. Eine solche Front schließt sich sanft und leicht, ist äußerst wasserbeständig und außerordentlich leicht. Das sorgt wiederum für eine lange Haltbarkeit der Scharniere. Die Aluminiumprofile weisen spezielle Dichtungen aus Silikonumgummi auf, die als Anschlag, Staubschutz und Tropfenstopp dienen. Die Front ist äußerst stabil, obwohl das Design aus Nachhaltigkeitsgründen auf das absolut Notwendige beschränkt wurde. Der Rahmen besteht aus Aluminium und ist damit zu 100% recycelbar.

— ES

La puerta más delgada del mundo

«Un esqueleto de aluminio recubierto con una membrana muy resistente». La puerta, máxima expresión de un diseño basado en la dematerialización, consta de un marco estructural de aluminio y un sofisticado panel estético de tan solo 2 mm de espesor. La puerta garantiza un cierre suave y silencioso, una elevada resistencia al agua y una extraordinaria ligereza que potencia la durabilidad de las bisagras. Los perfiles de aluminio disponen de burletes especiales de caucho de silicona que actúan como parachoques, guardapolvo y salvagotas. En interés de la sostenibilidad, la estructura se reduce a lo esencial, siempre manteniendo íntegra su resistencia y, gracias al uso del aluminio, el marco es 100% reciclable.

— FR

La porte la plus fine du monde

« Un squelette en aluminium revêtu par une membrane à très haute résistance ». Expression maximale d'un design se basant sur la dématérialisation, la porte se constitue d'un cadre en aluminium et d'un panneau de façade sophistiqué de 2 mm d'épaisseur seulement. La porte assure une fermeture douce et silencieuse, une haute résistance à l'eau et une extraordinaire légèreté garantissant une plus grande durée de vie des charnières. Les profilés en aluminium sont dotés de joints particuliers en caoutchouc silicone faisant office de butée, de protection contre la poussière et d'étanchéité à l'eau. Dans une perspective de durabilité, la structure a été réduite à l'essentiel tout en gardant la même résistance et, grâce à l'utilisation de l'aluminium, le cadre est 100% recyclable.



La filosofia della dematerializzazione

Valcucine è stata la prima azienda al mondo a presentare un rinnovamento totale degli elementi che determinano la struttura di una cucina - anta, top e fusto - giungendo a soluzioni d'avanguardia, sintesi perfetta tra senso estetico, semplicità formale e intelligenza tecnica.

Gli elementi sono stati ripensati nel rispetto del principio della dematerializzazione che implica minore utilizzo di materie prime e ridotto consumo di energia, in un'ottica di ecosostenibilità, tema da sempre alla base della filosofia progettuale Valcucine.

Le strutture sono ridotte all'essenziale, pur mantenendo intatta la loro resistenza, e sono in parte o del tutto riciclabili.

Nascono così prodotti che rispondono a un effettivo miglioramento funzionale, estetico e ambientale, brevettati in tutto il mondo.

— EN

The philosophy of dematerialisation

Valcucine was the first company in the world to fully make over the parts that constitute the structure of a kitchen - the door, top and carcass - achieving cutting-edge solutions that are a perfect synthesis of beauty, formal simplicity and technical intelligence. These parts have been renewed by respecting the principle of dematerialisation that implies using less raw materials and less energy with a view to eco-sustainability which has always been at the basis of Valcucine's design philosophy. Without compromising on their solidity, partially or fully recyclable structures are broken down to their essentials. This is how products that actually improve functions, aesthetics and the environment and that have been patented all over the world are born.

— DE

Die Philosophie der Dematerialisierung

Valcucine war weltweit das erste Unternehmen, das eine umfassende Erneuerung der wichtigsten Küchenbestandteile vornahm - Front, Arbeitsplatte und Korpus - und dabei zu fortschrittlichsten Lösungen kam. Eine perfekte Synthese aus formaler Einfachheit, Sinn für Ästhetik und technischer Intelligenz. Die Elemente wurden dem Prinzip der Dematerialisierung folgend gänzlich umgestaltet. Das führte zu einer geringeren Verwendung von Rohstoffen und einem reduzierten Energieverbrauch und folgt dem Ziel, ökologisch nachhaltig zu arbeiten. Ein Thema, das schon immer im Mittelpunkt der Designphilosophie stand. Die Küchenbestandteile wurden unter Beibehaltung ihrer Stabilität und Resistenz auf das Wesentliche reduziert und können teilweise oder vollständig recycelt werden. So entstanden Produkte, die eine wirksame funktionale, ästhetische und ökologische Verbesserung darstellen und weltweit patentiert wurden.

— ES

La filosofía de la desmaterialización

Valcucine fue la primera empresa del mundo en presentar una renovación total de los elementos que determinan la estructura de una cocina - puerta, encimera y cuerpo - alcanzando soluciones de vanguardia, perfecta síntesis entre sentido estético, simplicidad formal e inteligencia técnica. Los elementos se han vuelto a plantear respetando el principio de desmaterialización que implica menos uso de materia prima y bajo consumo de energía, en una perspectiva de eco sostenibilidad tema desde siempre a la base de la filosofía de diseño Valcucine. Las estructuras se reducen a lo esencial, manteniendo intacta su resistencia, y son parcial o totalmente reciclables. Nacen así productos que responden a un efectiva mejoría funcional, estética y medioambiental, patentados en todo el mundo.

— FR

La philosophie de la dématérialisation

Valcucine a été la première entreprise au monde à présenter un renouvellement total des éléments qui déterminent la structure d'une cuisine - porte, plan de travail et caisson - et à atteindre des solutions avant-gardistes offrant une alliance parfaite entre sens esthétique, simplicité de la forme et intelligence technique. Les éléments ont été repensés dans le respect du principe de la dématérialisation qui implique moins d'utilisation de matières premières et une réduction de la consommation d'énergie, dans une optique d'éco-responsabilité, un thème qui, dès le départ, est à la base de la philosophie conceptuelle de Valcucine. Les structures sont épurées au maximum, tout en gardant intacte leur résistance, et sont en partie, ou totalement, recyclables. C'est ainsi que l'on obtient des produits répondant à une effective amélioration fonctionnelle, esthétique et environnementale, brevetés dans le monde entier.

Quanta materia è stata utilizzata?

How much material has been used?

Wie viel Material wird verwendet?

¿Cuánta materia se ha utilizado?

Quelle quantité de matière a-t-on utilisée ?

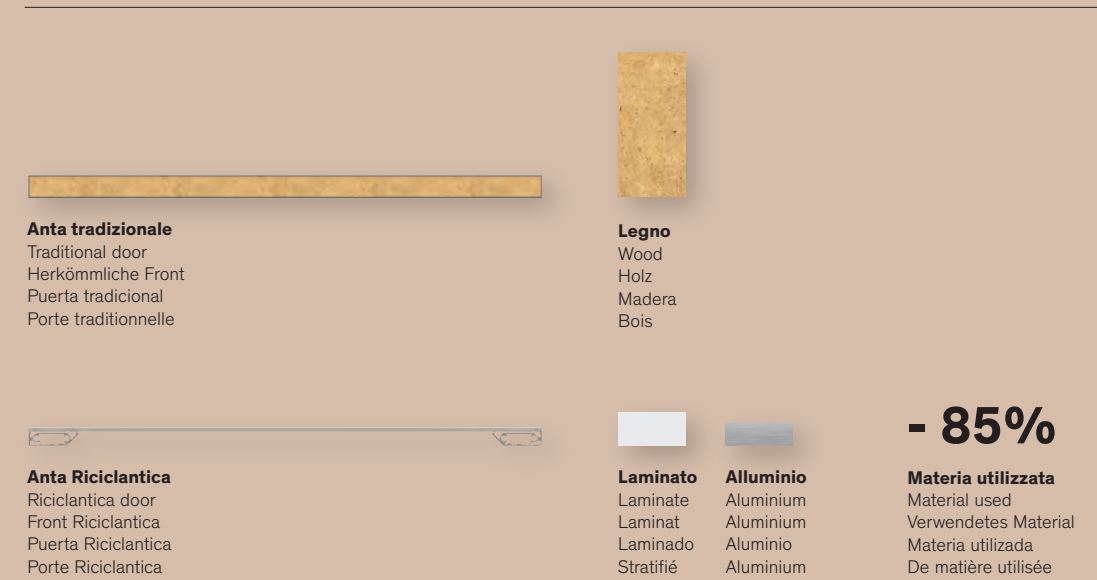



L'anta

L'anta Valcucine è composta da un telaio strutturale in alluminio anodizzato, realizzato solo con giunzioni meccaniche, e da un pannello estetico saldato al telaio in maniera invisibile dall'esterno.

Questa tecnologia permette di ottenere un'anta più funzionale e di qualità superiore che coniuga resistenza e leggerezza, rappresentando una vera e propria novità nel settore.

La varietà di materiali, colori e finiture disponibili per il pannello estetico esprime la flessibilità del prodotto, favorendo un approccio sartoriale al progetto.

Il risultato è un'anta rivoluzionaria, coperta da brevetto di invenzione, che consente soluzioni estetiche del tutto nuove, capaci di evolversi e di seguire le variazioni del gusto nel tempo.

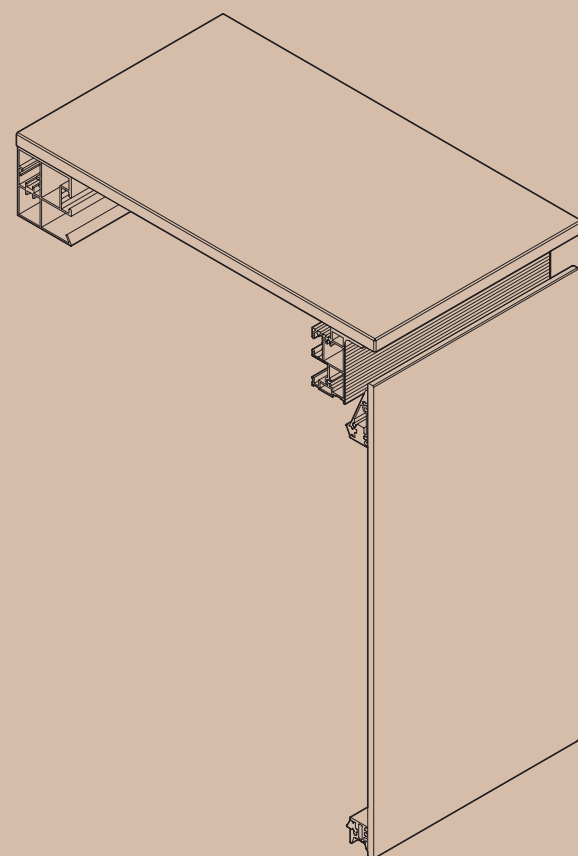

Il top

Il top Valcucine è costituito da un telaio strutturale in alluminio anodizzato e da un piano di lavoro disponibile in un'ampia gamma di finiture.

Il telaio strutturale conferisce resistenza e leggerezza al top e permette di ridurre l'utilizzo di materiale rispetto ai piani tradizionali. Sempre in un'ottica di ottimizzazione delle risorse naturali, alcune parti sono realizzate con alluminio secondario.

La riduzione degli spessori e la conseguente riduzione del peso del top comportano vantaggi anche per il trasporto e per l'installazione.

— EN

The door

The Valcucine door is made up of an anodised aluminium structural frame featuring only mechanical joints and of a decorative panel welded to the frame in such a way as to be invisible from the outside. This technology delivers a more functional and higher-quality door that pairs solidity with lightness and is a real novelty in the industry. The variety of materials, colours and finishes available for the decorative panel expresses the flexibility of the product and offers a tailored approach to the project. The result is a revolutionary door, covered by an invention patent and favouring brand new aesthetic solutions that can evolve and follow variations in tastes over time.

The top

The Valcucine top consists of an anodised aluminium structural frame and of a worktop available in a wide range of finishes. The structural frame makes the top sturdy and light while using less material compared to traditional tops. With a view to optimising natural resources, some structural parts are made from secondary aluminium. Reducing the thickness of the top, which consequently makes it lighter, offers advantages in terms of transport and installation as well.

— DE

Die Front

Die Valcucine-Front besteht aus einem tragenden Rahmen aus eloxiertem Aluminium, dessen Bestandteile ausschließlich mechanisch zusammengefügt sind. Außerdem ist die feste Verbindung mit dem Dekorpaneel von außen nicht sichtbar. Durch diese Technologie erhält man eine funktionalere, hochqualitative Front, die in sich Stabilität und Leichtigkeit vereint und eine echte Neuheit darstellt. Die Vielfältigkeit an verfügbaren Materialien, Farben und Ausführungen für das Dekorpaneel zeugt von der Flexibilität dieses Produktes und der ihm zugrundeliegenden Idee der Maßanfertigung. Das Ergebnis ist eine revolutionäre Front, die durch ein Patent geschützt ist. Sie ermöglicht völlig neue optische Lösungen, die sich im Laufe der Zeit weiterentwickeln und den Veränderungen des Geschmacks folgen können.

Die Arbeitsplatte

Die Arbeitsplatte von Valcucine besteht aus einem tragenden Rahmen aus eloxiertem Aluminium, auf dem eine Platte ruht, die in den unterschiedlichsten Ausführungen gestaltet werden kann. Dieser Rahmen sorgt für Stabilität und Leichtigkeit und erlaubt es, die Materialmenge im Vergleich zu herkömmlichen Arbeitsplatten zu reduzieren. Außerdem werden für eine optimale Nutzung der natürlichen Ressourcen einige Teile aus Sekundäraluminium gefertigt. Geringere Stärken führen zu einer Gewichtsreduzierung, mit erheblichen Vorteilen auch bei Transport und Montage.

— ES

La puerta

La puerta Valcucine está formada por un marco estructural de aluminio anodizado, hecho solo con juntas mecánicas, y un panel estético soldado al marco de forma invisible desde afuera. Esta tecnología permite obtener una puerta más funcional y de calidad superior que combina resistencia y ligereza, lo que representa una auténtica innovación en el sector. La variedad de materiales, colores y acabados disponibles para el panel estético expresa la flexibilidad del producto, favoreciendo un enfoque a medida del proyecto. El resultado es una puerta revolucionaria, patentada, que permite soluciones estéticas completamente nuevas, capaces de evolucionar y seguir las variaciones del gusto a lo largo del tiempo.

La encimera

La encimera Valcucine está formada por un marco estructural de aluminio anodizado y un tablero disponible en una amplia gama de acabados. El marco estructural confiere a la encimera resistencia y ligereza y permite reducir el uso de material con respecto a las encimeras tradicionales. También con vistas a la optimización de los recursos naturales, algunas piezas se fabrican con aluminio secundario. La reducción de los espesores y la consiguiente disminución del peso de la encimera también aportan ventajas para el transporte y la instalación.

— FR

La porte

La porte Valcucine se compose d'un cadre en aluminium anodisé, réalisé uniquement avec des jonctions mécaniques, et d'un panneau de façade soudé au cadre de manière invisible depuis l'extérieur. Cette technologie permet d'obtenir une porte plus fonctionnelle et d'une qualité supérieure, alliant résistance et légèreté et représentant une véritable nouveauté dans le secteur. La variété des matériaux, des coloris et des finitions existant pour le panneau de façade exprime la flexibilité du produit et privilégie une approche artisanale du projet. Le résultat est une porte révolutionnaire, couverte par un brevet d'invention, qui offre des solutions esthétiques tout à fait nouvelles à même d'évoluer et de suivre les changements des goûts des clients au fil du temps.

Le plan de travail

Le plan de travail Valcucine se constitue d'un cadre de support en aluminium anodisé et d'un plan de travail décliné dans une vaste gamme de finitions. Le cadre de support apporte de la résistance et de la légèreté au plan de travail et permet d'utiliser moins de matériau par rapport aux plans de travail traditionnels. Toujours dans un souci d'optimisation des ressources naturelles, certaines parties sont réalisées avec de l'aluminium secondaire. La réduction des épaisseurs et, en conséquence, la diminution du poids du plan de travail, impliquent des avantages pour le transport et pour l'installation.

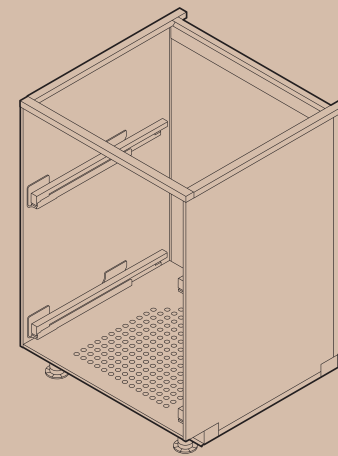
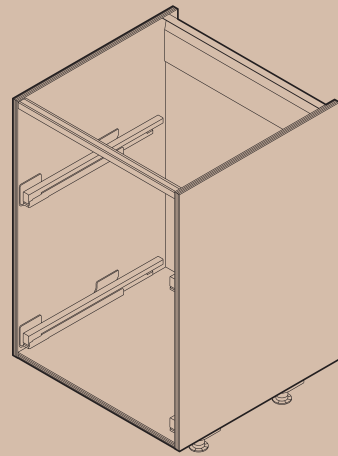
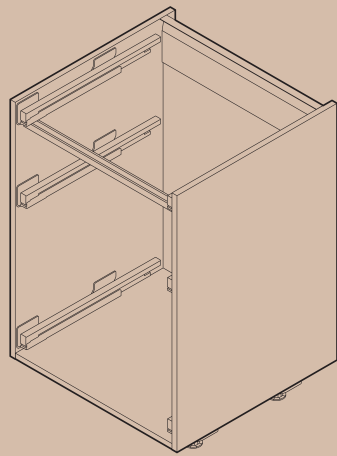

I fusti

Fusto in truciolare nobilitato

Il fusto è realizzato in truciolare rivestito con fogli di carta melaminica che conferiscono una buona resistenza ai graffi, alle abrasioni e alle macchie. Il supporto in truciolare è molto più resistente all'acqua rispetto a quello comunemente utilizzato e viene classificato con la sigla P3. Il fusto rispetta la certificazione americana TSCA Title VI e i valori limite stabiliti dalla più severa normativa al mondo, quella giapponese F****, sull'emissione di formaldeide.

Fusto in multistrato

Il fusto è composto da una serie di strati di legno uniti tra loro con collanti ed è rivestito esternamente su entrambi i lati con fogli di laminato HPL (High Pressure Laminate) che conferiscono ottime doti di resistenza ai graffi, alle macchie, all'abrasione, all'urto, al vapore, al calore. Il multistrato ha una resistenza all'acqua superiore al truciolare di livello P3. Questa soluzione è particolarmente indicata nei Paesi che presentano un elevato tasso di umidità.

Fusto Invitrum in vetro o alluminio

Il fusto è composto da fianchi in vetro o in alluminio alveolare, fondo in vetro ed elementi di connessione in alluminio. È completamente privo di colle, disassemblabile e riciclabile. A differenza dei fusti tradizionali che prevedono, ad ogni affiancamento, il raddoppio dei fianchi, Invitrum è pensato con un fianco unico di soli 10 mm di spessore, scelta che mira ad ottimizzare l'utilizzo di materia prima.



F4 STARS STANDARD

— EN

The carcasses

Melamine-faced chipboard carcass
This carcass is made of chipboard coated with sheets of melamine paper that offer good resistance to scratches, abrasions and stains. The chipboard core used by Valcucine offers greater water resistance than the types normally found on the market and is P3 rated. The carcass complies with the American TSCA Title VI certification and with the limit values set by the strictest regulations in the world on formaldehyde emissions, i.e. the Japanese F**** standard.

Plywood carcass

This carcass is made of layers of wood joined together using adhesives and is covered on both sides with sheets of thick HPL that give the panel excellent scratch, stain, abrasion, impact, steam and heat resistance. Our plywood is more water resistant than grade P3 chipboard. It is particularly suitable for countries with a high rate of humidity.

Aluminium or glass Invitrum carcass

This carcass features honeycomb aluminium or glass side panels with a glass bottom panel and aluminium connecting elements. It is completely devoid of glues and can be dismantled and recycled. Whereas traditional carcasses, since they are fitted side-by-side, feature two side panels where they are united, to optimise the use of raw materials Invitrum has been designed to have a single, 10-mm thick side panel.

— DE

Die Korpusse

Korpus aus melaminbeschichteter Spanplatte
Der Korpus wird aus Spanplatte mit einer Melaminbeschichtung gefertigt, die kratz- und abriebfest sowie fleckenresistent ist. Die verwendeten Spanplatten P3 überzeugen durch ihre höhere Wasserfestigkeit im Vergleich zu normalerweise verwendeten Spanplatten. Sie erfüllen außerdem die amerikanische TSCA Title VI-Zertifizierung und die Grenzwerte der weltweit strengsten Vorschrift, der japanischen F**** bezüglich der Formaldehyd-Emission.

Korpus aus Multiplexplatte

Ein Korpus besteht aus einer Reihe miteinander verleimter Furnierlagen, die beidseitig außen mit HPL-Laminatblättern (High Pressure Laminate) abschließen. Diese verleihen der Multiplexplatte eine ausgezeichnete Widerstandsfähigkeit gegenüber Kratzern, Flecken, Abrieb, Stößen und Schlägen, Dampf sowie Hitze. Multiplexplatten haben eine weitaus höhere Widerstandsfähigkeit gegenüber Wasser als P3-Spanplatten. Dieses Material empfiehlt sich daher insbesondere in Ländern mit hoher Luftfeuchtigkeit.

Korpus Invitrum aus Glas oder Aluminium

Der Korpus besteht aus Glas oder Wabenaluminium. Der Boden ist aus Glas und die Verbindungselemente sind aus Aluminium gefertigt. Leim wird nicht verwendet und der Korpus lässt sich einfach zerlegen und recyceln. Im Gegensatz zu den doppelten Korpus-Seitenwänden herkömmlicher Unterschränke, weisen die Unterschränke Invitrum nur eine einzige 10 mm starke Seitenwand auf. Ziel hierbei ist der optimale Einsatz von Rohstoffen.

— ES

Los cuerpos

Cuerpo de aglomerado de madera recubierto
El cuerpo está fabricado de aglomerado recubierto con láminas de papel de melamina que proporcionan una buena resistencia a arañazos, abrasiones y manchas. El soporte de aglomerado es mucho más resistente al agua de lo habitual y está clasificado con la sigla P3. El cuerpo cumple la certificación estadounidense TSCA Title VI y los valores límite establecidos por la más rígida normativa del mundo, la japonesa F****, sobre la emisión de formaldehído.

Cuerpo de estratificado

El cuerpo cuenta con un conjunto de capas de madera unidas entre sí con adhesivos y por fuera está recubierto en ambas caras con hojas de laminado HPL (High Pressure Laminate) que confieren la máxima resistencia a arañazos, manchas, abrasiones, golpes, vahos y calor. El estratificado tiene una mayor resistencia al agua que el aglomerado de nivel P3. Esta solución es muy adecuada en los países con un elevado porcentaje de humedad.

Cuerpo Invitrum de cristal o aluminio

El cuerpo está formado por costados de cristal o aluminio alveolar, base de cristal y elementos de conexión de aluminio. No tiene adhesivos, es desmontable y reciclable. A diferencia de los cuerpos tradicionales que prevén dos costados cada vez que se colocan uno al lado del otro, Invitrum está diseñado con un costado único de tan solo 10 mm de espesor, una solución que optimiza el uso de materias primas.

— FR

Les caissons

Caisson en aggloméré surfacé mélaminé
Le caisson est réalisé en aggloméré revêtu avec des feuilles de papier mélaminé qui donnent une bonne résistance aux rayures, aux abrasions et aux taches. Le support en aggloméré est beaucoup plus résistant à l'eau que celui habituellement utilisé et est en classe P3. Le caisson respecte la certification américaine TSCA Title VI ainsi que les valeurs limites fixées par la norme la plus sévère au monde, à savoir la norme japonaise F****, sur l'émission de formaldéhyde.

Caisson en multiplis

Le caisson se compose d'une série de couches de bois assemblées entre elles avec de la colle et est revêtu sur les deux faces extérieures avec des feuilles de stratifié HPL (High Pressure Laminate) qui donnent une excellente résistance aux rayures, aux taches, à l'abrasion, aux chocs, à la vapeur et à la chaleur. Le multiplis a une résistance à l'eau supérieure à l'aggloméré P3. Cette solution convient particulièrement aux Pays qui ont un taux d'humidité élevé.

Caisson Invitrum en verre ou aluminium

Le caisson se compose de côtés en verre ou aluminium alvéolaire, d'un bas de meuble en verre et d'éléments d'union en aluminium. Il est entièrement sans colle et peut être désassemblé et recyclé. Contrairement aux caissons traditionnels qui, lorsqu'on les unit les uns aux autres, auront deux côtés accolés, Invitrum a été créé avec un unique côté de 10 mm d'épaisseur, un choix visant à optimiser l'utilisation des matières premières.

Riciclantica Outline

L'espressione del bordo protetto



— IT

L'espressione del bordo protetto.

A parete: basi, top e colonne in Laminato Seta Grigio Plumbeo; schienale sopratop attrezzato in Acciaio Inox Vissuto. Sistema Pensile Aerius in Vitrum Velato Lucido Fumè; isola con basi e top in Laminato Seta Verde Mimetico; bancone Insula in Bambù.

— EN

The beauty of a protected edge.

Against the wall: base units, tops and tower units in silk-effect Leaden Grey laminate; accessorised splashback in Aged Stainless Steel. Aerius wall-hung System in gloss Smoky Grey Vitrum Velato; island with base units and top in silk-effect Mimetic Green laminate; Bamboo Insula breakfast bar.

— DE

Die Ausdruckskraft der geschützten Kante.

An der Wand: Unter- und Hochschränke sowie Arbeitsplatte in Laminat mit Seideneffekt in Bleigrau; Zubehörrückwand hinter der Arbeitsplatte in Edelstahl, Lebensecht; System Oberschrank Aerius in glänzendem Vitrum Velato in grau schattierter Ausführung; Insel mit Unterschränken und Arbeitsplatte in Laminat mit Seideneffekt in Tarngrün, Frühstückstheke Insula in Bambus.

— ES

La expresión del borde protegido.

En la pared: muebles bajos, encimera y columnas de Laminado Seda Gris Plomizo; trasera sobre encimera equipada de Acero Inoxidable con Aspecto Usado. Sistema Colgante Aerius de Vitrum Velato Brillante Tintado; isla con muebles bajos y encimera de Laminado Seda Verde Mimético; barra Insula de Bambú.

— FR

L'expression du bord protégé.

Contre le mur : éléments bas, plan de travail et armoires en Stratifié Soie Gris Plomb ; crédence aménagée en Acier Inox Vécu. Système Élément haut Aerius en Vitrum Velato Brillant Fumé ; îlot avec éléments bas et plan de travail en Stratifié Soie Vert Militaire ; plan-repas Insula en Bambou.

Design by Gabriele Centazzo

La sofisticata tecnologia Valcucine, la leggerezza di Riciclantica e una nuova ricerca funzionale danno vita a Riciclantica Outline. Un profilo teso e lineare corre lungo i bordi della cucina, diventando l'elemento distintivo della composizione.

La perfezione formale si unisce alla praticità d'uso: il bordo protetto rinforza il materiale e ne aumenta la resistenza.

L'apertura con gole, che caratterizza Riciclantica, taglia la superficie delle basi mettendo in evidenza la ricerca della massima dematerializzazione e

facendo percepire la sottigliezza dell'anta più leggera al mondo con solo 2 mm di spessore.

A esaltare la purezza delle linee, la possibilità di declinare le finiture su anta, top e fianco. Una scelta stilistica che permette di realizzare un elemento monomaterico dalla perfetta pulizia visiva.

Riciclantica Outline
Good Design Award 2022
awarded by the Chicago Athenaeum Museum

Finiture disponibili per il profilo

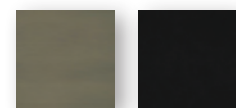

Alluminio
Anodizzato
Titanio

Alluminio
Anodizzato
Nero

— EN

Valcucine's sophisticated technology, the lightness of Riciclantica and new functional research pool together to create Riciclantica Outline. A straight, terse profile runs along the edges of the kitchen and becomes the distinguishing trait of the arrangement. Formal perfection combines with practicality of use: the protected edge strengthens materials while increasing their resistance. The grip recesses, Riciclantica's hallmark, cut across base unit surfaces, setting off the result of our pursuit of utmost dematerialisation, letting you perceive the extreme slimmness - only 2 mm - of the lightest door in the world. This model's pure lines can be enhanced by matching the door, top and side panel finishes. A stylistic choice that makes it possible to create a unit finished in a single material, for perfectly clean visual results.

Finishes available for the edging:
Titanium Anodised Aluminium
Black Anodised Aluminium

— DE

Riciclantica Soft Outline ist das gelungene Ergebnis des Zusammentreffens der hochentwickelten Valcucine-Technologie, der Leichtigkeit der Riciclantica sowie der Forschungsarbeit zu neuen Funktionalitäten. So wird das geradlinige Profil, das sich an den Kanten der Küche entlangzieht, zum prägenden Element der Komposition. Formale Perfektion verbindet sich hier mit praktischem Nutzen: der geschützte Rand verstärkt das Material und erhöht seine Widerstandsfähigkeit. Die für die Riciclantica charakteristische Öffnung mit Hohlkehle schneidet in die Oberfläche der Unterschränke ein und macht dadurch nicht nur das Streben nach maximaler Dematerialisierung sichtbar, sondern ebenso die Feinheit der mit nur 2 mm Stärke leichtesten Front der Welt. Um die präzise Klarheit der Linienführung zu unterstreichen, besteht die Möglichkeit, Front, Arbeitsplatte und Wangen in der gleichen Ausführung zu gestalten. Eine stilistische Entscheidung, durch die es gelingt, Einrichtungs-elemente aus einem einzigen Material zu erschaffen, die sich durch ihre perfekte visuelle Reinheit auszeichnen.

Mögliche Ausführungen des Profils:
Eloxiertes Aluminium Titan
Eloxiertes Aluminium Schwarz

— ES

La sofisticada tecnología Valcucine, la ligereza de Riciclantica y una nueva búsqueda funcional dan vida a Riciclantica Outline. Un perfil tenso y lineal a lo largo de los bordes de la cocina, convirtiéndose en el elemento distintivo de la composición. La perfección formal se combina con la funcionalidad de uso: el borde protegido refuerza el material y aumenta su resistencia. La apertura con ranuras, que caracteriza a Riciclantica, atraviesa la superficie de las bases, poniendo de manifiesto la búsqueda de la máxima desmaterialización y permitiendo percibir la sutileza de la puerta más ligera del mundo, con un grosor de tan solo 2 mm. Para realzar la pureza de las líneas, existe la posibilidad de declinar los acabados de la puerta, la encimera y el lateral. Una elección estilística que permite crear un elemento monomaterial con una perfecta claridad visual.

Acabados disponibles para el perfil:
Aluminio Anodizado Titanio
Aluminio Anodizado Negro

— FR

La technologie sophistiquée Valcucine, la légèreté de Riciclantica ainsi qu'une nouvelle recherche de la fonctionnalité ont donné naissance à Riciclantica Soft Outline. Un profil tendu et linéaire court le long des bords de la cuisine, en devenant l'élément distinctif de la composition. La perfection formelle s'unit à la praticité d'emploi : le bord protégé renforce le matériau et en augmente la résistance. L'ouverture sur gorge qui caractérise Riciclantica coupe la surface des éléments bas en mettant en évidence la recherche de la dématérialisation maximale et en faisant percevoir la fine épaisseur de 2 mm seulement de la porte la plus légère au monde. Pour exalter davantage la pureté des lignes, la possibilité de décliner les portes, le plan de travail et les joues dans les mêmes finitions. Un choix stylistique qui permet de réaliser un élément mono-matière pour un effet visuel épuré.

Finitions disponibles pour le profil de fermeture :
Aluminium Anodisé Titane
Aluminium Anodisé Noir

IT – Particolare del profilo in Alluminio Anodizzato Nero.

EN – Close-up view of the Black Anodised Aluminium edging.

DE – Detailansicht des Profils aus schwarz eloxiertem Aluminium.

ES – Detalle del perfil de Aluminio Anodizado Negro.

FR – Premier plan du profil en Aluminium Anodisé Noir.



La filosofia progettuale

La filosofia progettuale di Riciclantica Outline unisce alla leggerezza compositiva di Riciclantica e ai suoi Elementi Speciali dei blocchi funzionali, accostabili tra loro grazie ad elementi sospesi declinati in varie tipologie. Soluzioni versatili che possono essere configurate a seconda delle esigenze in un gioco di funzioni, forme e materiali.

A definire i diversi moduli, il profilo metallico che corre lungo i bordi delle superfici, cifra stilistica di Riciclantica Outline: proposto nella finitura alluminio anodizzato nero, esalta il concept progettuale, disegnando le geometrie nello spazio.

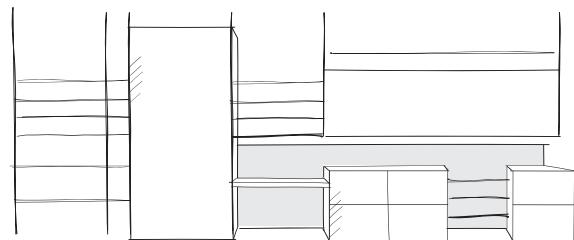

— EN

Design philosophy

The planning philosophy behind Riciclantica Outline combines some functional volumes - which can be connected using different types of floating elements - with the modular lightness of Riciclantica and with its Special Elements. These versatile solutions can be configured to satisfy various needs, putting together functions, forms and materials. The signature style of Riciclantica Outline consists in the metal edging that runs along the rims of its surfaces, defining the various modules: shown here in black anodised aluminium, it sets off the concept of the project by underlining its geometric shapes.

— DE

Die Planungsphilosophie

Die Designphilosophie der Riciclantica Outline verknüpft die kompositorische Leichtigkeit der Riciclantica und ihrer Spezialelemente mit funktionalen Küchenblöcken, die dank verschiedener Hängeelemente miteinander kombiniert werden können. So lassen sich je nach Bedarf vielseitige Lösungen finden, die sich aus dem harmonischen Zusammenspiel von Funktionen, Formen und Materialien ergeben. Ein Metallprofil definiert die verschiedenen Module. Es verläuft entlang der Kanten der Oberflächen und ist das stilistische Merkmal der Riciclantica Outline: Es wird in schwarz eloxiertem Aluminium angeboten und unterstreicht das Designkonzept, indem es geometrische Formen in den Raum zeichnet.

— ES

La filosofía de diseño

La filosofía de diseño de Riciclantica Outline combina la ligereza compositiva de Riciclantica con sus Elementos Especiales de los bloques funcionales que se pueden unir entre sí gracias a elementos suspendidos de varios tipos. Soluciones versátiles que pueden configurarse según las necesidades en un juego de funciones, formas y materiales. El perfil metálico a lo largo de los bordes de las superficies, rasgo estilístico de Riciclantica Outline, define los diferentes módulos: propuesto en el acabado de aluminio anodizado negro, realza el concepto de diseño, dibujando geometrías en el espacio.

— FR

La philosophie conceptuelle

La philosophie conceptuelle de Riciclantica Outline allie à la légèreté des agencements de Riciclantica et à ses Éléments Particuliers, des blocs fonctionnels pouvant s'unir entre eux grâce à des éléments suspendus déclinés en différentes formes. Des solutions flexibles qui peuvent se configurer selon les besoins en créant un jeu de fonctions, de formes et de matériaux. Pour définir les différents modules, le profil métallique qui court le long des bords des surfaces, caractéristique stylistique de Riciclantica Outline : proposé dans la finition aluminium anodisé noir, il met en valeur le concept du projet, en dessinant les géométries dans l'espace.



Sistema Pensile Aerius

Il benessere dell'uomo e il suo bisogno di libertà si traducono nel Sistema Pensile Aerius, una soluzione dall'estrema leggerezza compositiva che permette di utilizzare al meglio lo spazio della parete.

Gli elementi che ne caratterizzano l'architettura sono ridotti all'essenziale, pur mantenendo intatta la loro resistenza, e sono in parte o del tutto riciclabili.

Il Sistema Pensile Aerius raggiunge la sua massima espressione con l'anta a bilanciante che, sfruttando la forza di gravità, consente una comoda e ampia apertura. Basta un tocco e l'anta si apre verso l'alto, come un'ala in volo, rimanendo sospesa per tutto il tempo necessario.

— EN

Aerius wall-hung System

Man's wellbeing and his need for freedom are fulfilled by the Aerius wall-hung System, an idea that conveys extreme visual lightness and makes it possible to better exploit all the space available on the wall. Without compromising on their solidity, the partially or fully-recyclable parts that make up its architecture are broken down to the essentials. The Aerius wall-hung System expresses itself to the full through its large balanced door which effortlessly opens up wide, courtesy of its mechanism that exploits the force of gravity. A touch of the hand and the door opens upwards, like a wing in flight, and stays put for all the time needed.

— DE

System Oberschrank Aerius

Das Wohlbefinden des Menschen und sein Bedürfnis nach Freiheit sind die Grundgedanken des Systems Oberschrank Aerius, eine Lösung von extremer, gestalterischer Leichtigkeit, bei der der Raum optimal genutzt wird. Die einzelnen Elemente wurden unter Beibehaltung ihrer Stabilität und Resistenz auf das Wesentliche reduziert und können teilweise oder vollständig recycelt werden. Die Designphilosophie des Systems Oberschrank Aerius erreicht mit seiner breiten Klapptür mit Schwinghebel, die sich bequem unter Ausnutzung der Schwerkraft öffnen lässt, seinen maximalen Ausdruck. Es genügt eine leichte Berührung und die Front öffnet sich nach oben wie der Flügel eines Vogels im Flug und bleibt dort so lange wie erforderlich schweben.

— ES

Sistema Colgante Aerius

El bienestar de las personas y la necesidad de libertad, se traducen en el Sistema Colgante Aerius, una solución con una composición muy ligera que permite utilizar al máximo el espacio de la pared. Los elementos que caracterizan su arquitectura se reducen a lo esencial, manteniendo intacta su resistencia, y son parcial o totalmente reciclables. El Sistema Colgante Aerius alcanza su máxima expresión con la puerta con contrapeso que aprovecha la fuerza de la gravedad para abrirse de manera amplia y cómoda. Es suficiente tocarla y la puerta se abre hacia arriba, como un ala en vuelo, permaneciendo suspendida el tiempo necesario.

— FR

Système Élément haut Aerius

Le bien-être de l'homme et son besoin de liberté se traduisent par le Système Élément haut Aerius, une solution d'aménagement extrêmement légère, qui permet d'utiliser au mieux l'espace au mur. Les éléments qui en caractérisent l'architecture sont épurés au maximum, mais gardent leur résistance et sont en partie, ou totalement, recyclables. Le Système Élément haut Aerius atteint son expression maximale avec la porte avec balancier qui, en exploitant la force de gravitation, permet une grande ouverture tout à fait pratique. Il suffit d'une simple pression et la porte s'ouvre vers le haut comme une aile qui s'envole et reste ouverte pendant tout le temps nécessaire.

Bancone Insula

Il principio guida del bancone Insula è la ricerca della leggerezza che si materializza attraverso il profilo rastremato e gli angoli arrotondati. Lo smusso del perimetro del tavolo a 30° permette di far percepire l'estrema sottigliezza del bordo di solo 6 mm di spessore.

Grazie al particolare sistema di fissaggio, si crea uno stacco tra il bancone stesso e il volume delle basi: il tavolo sembra sospeso e fluttuante nell'aria.

Il Bambù, materiale naturale dalle spiccate caratteristiche di resistenza, leggerezza e sostenibilità, trasmette sobria eleganza.



— EN

Insula breakfast bar

The guiding principle behind the design of the Insula breakfast bar is a search for lightness, portrayed by its tapered edge and rounded corners. Its 30° bevelled perimeter sets off and enhances its slender, 6 mm thick edge. Thanks to the special fastening system adopted, a gap is created between the breakfast bar and the volume of the base units, making the top look as if it is floating in mid-air. Bamboo - a natural material with exceptional resistance, lightness and sustainability properties - conveys subtle elegance.

— DE

Frühstückstheke Insula

Das oberste Prinzip der Frühstückstheke Insula ist Leichtigkeit, welche durch verschiedene Designelemente, wie z.B. das konisch zulaufende Kantenprofil und die abgerundeten Ecken erzeugt wird. Durch das Abschrägen der Thekenkante in einem Winkel von 30° verringert sich die visuell wahrgenommene Stärke auf nur 6 mm. Die Theke wirkt so äußerst schmal und schlank. Außerdem entsteht durch ein spezielles Befestigungssystem eine Trennung zwischen der Theke selbst und dem Unterschrankblock: Der Thekentisch scheint in der Luft zu schweben. Weiterhin wurde Bambus verwendet: Ein natürliches Material mit herausragenden Eigenschaften bezüglich Stabilität, Leichtigkeit und Nachhaltigkeit, welches Natürlichkeit und schlichte Eleganz vermittelt.

— ES

Barra Insula

El principio rector de la barra Insula es la búsqueda de la ligereza, que se materializa a través del perfil en chafán y las esquinas redondeadas. El biselado de 30° del perímetro de la mesa permite percibir la extrema delgadez del borde de tan solo 6 mm de espesor. Gracias al sistema especial de fijación, se crea un hueco entre la barra y el volumen de los muebles bajos: la mesa parece estar suspendida y flotando en el aire. El Bambú, un material natural con destacadas características de resistencia, ligereza y sostenibilidad, transmite discreta elegancia.

— FR

Plan-repas Insula

Le principe directeur du plan-repas Insula est la recherche de la légèreté qui se matérialise à travers le profil biseauté du plateau et les angles arrondis. Le biseau à 30° sous tout le périmètre du plan-repas permet de percevoir l'extrême finesse du chant de 6 mm d'épaisseur seulement. Grâce à un système de fixation particulier, il se crée un espace entre le plan-repas et les éléments bas : la table semble ainsi suspendue et planer dans l'air. Le Bambou, un matériau naturel avec de fortes caractéristiques de résistance, de légèreté et de durabilité, transmet une sobre élégance.

Anta Vela

Vela è una nuova apertura basculante leggera e silenziosa resa possibile dall'utilizzo di un bilanciamento nascosto. Una scelta progettuale che esalta l'estrema pulizia formale dell'insieme senza rinunciare alla funzionalità.

Con sorprendente leggerezza e senza il minimo rumore, l'anta si apre garantendo un accesso ottimale al contenuto e una perfetta visibilità anche nella massima lunghezza di 3 metri.

La nuova anta è disponibile in tutte le finiture in Laminato. Alcune di esse possono rivestire anche le pareti adiacenti al pensile, permettendo di creare una grande superficie uniforme e senza soluzione di continuità. Il pensile diventa così un elemento di arredo perfettamente integrato nell'architettura dell'ambiente domestico.

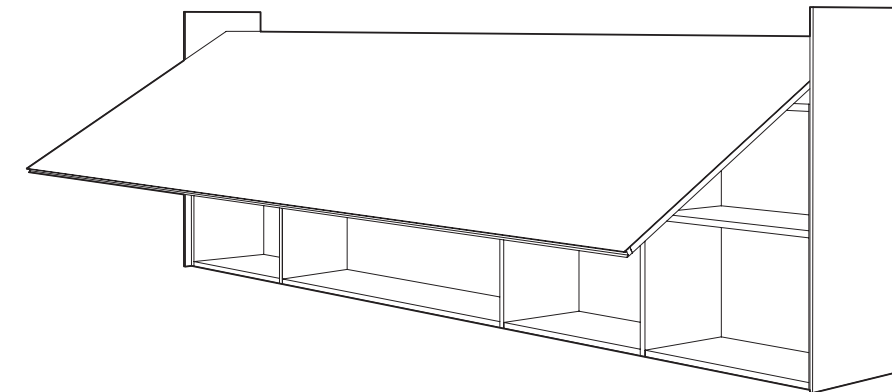

— EN

Vela door

Vela is the name of a new, lightweight and silent, lift-up-and-over-door whose movement is made possible by a concealed balancing mechanism. This design choice enhances the extremely clean lines of the whole unit while favouring functionality. The door opens with surprising lightness, without making a single noise, guaranteeing optimal access to the content of the cabinet and perfect visibility even when it is all of 3 metres wide, i.e. its maximum size. This new door is available in all our laminate finishes. Some of these can even be used to cover the walls adjacent to the unit, creating a large, uniform and seamless surface. The wall unit then becomes a piece of furniture that is perfectly integrated with the architecture of the home.

— DE

Front Vela

Vela ist die neue Klapptür von Valcucine, deren Front dank eines nicht sichtbaren Gegengewichtes leicht und geräuschlos nach oben schwingt. Eine Designentscheidung, bei der die extreme formale Reinheit der Gesamtgestaltung besonders gut zur Geltung kommt, ohne dabei Abstriche in Sachen Funktionalität zu machen. Mit überraschender Leichtigkeit und ohne das geringste Geräusch öffnet sich die Front nach oben - selbst bei ihrer maximalen Länge von 3 m. Der Oberschranksinhalt lässt sich perfekt überblicken und bequem erreichen. Die neue Front ist in allen Laminatausführungen erhältlich. Einige von ihnen können auch zur Verkleidung der an den Oberschrank angrenzenden Wände verwendet werden, so dass eine große, durchgehende Fläche entsteht. Der Oberschrank wird so zu einem Einrichtungs-element, das sich perfekt in die Architektur des Wohnraumes einfügt.

— ES

Puerta Vela

Vela es una nueva puerta basculante ligera y silenciosa que incorpora un contrapeso oculto. Una elección de diseño que realza la extrema sencillez formal del conjunto sin renunciar a la funcionalidad. La puerta se abre con una ligereza sorprendente y sin el menor ruido, garantizando un acceso ideal al contenido y una visibilidad perfecta incluso en el ancho máximo de 3 metros. La nueva puerta está disponible en todos los acabados de Laminado. Algunos de ellos también pueden revestir las paredes adyacentes al colgante, lo que permite crear una gran superficie uniforme y continua. El colgante se convierte así en un elemento de decoración perfectamente integrado en la arquitectura del espacio doméstico.

— FR

Porte Vela

La porte basculante a une nouvelle ouverture légère et silencieuse grâce à l'utilisation d'un balancier masqué. Un choix conceptuel qui met en valeur l'extrême pureté formelle du meuble sans renoncer à la fonctionnalité. Avec une légèreté surprenante et sans le moindre bruit, la porte s'ouvre en assurant un accès optimal et une parfaite visibilité à l'intérieur du meuble, même dans sa longueur maximale de 3 mètres. La nouvelle porte existe dans toutes les finitions stratifiées. Certaines de celles-ci peuvent également revêtir les murs adjacents à l'élément haut afin de créer une grande surface uniforme et sans solution de continuité. L'élément haut devient ainsi un élément décoratif s'intégrant parfaitement dans l'architecture intérieure.

Tavolo Symposium

Volo e leggerezza sfociano in un linguaggio suggestivo ed elegante, fatto di spessori sottili e forme slanciate.

Una particolare lavorazione permette di creare uno stacco tra le gambe e il piano del tavolo che sembra così fluttuare nell'aria.

Lo spessore di 1 cm che accomuna top, stacco e profilo delle gambe disegna la linea del tavolo e ne definisce il volume.

La possibilità di combinare liberamente Legno, Tech Ceramica e Vitrum permette di realizzare composizioni caratterizzate da giochi materici e cromatici personalizzati.

— EN

Symposium table

Flight and lightness result in an elegant and evocative language consisting of slim, soaring lines. Special workmanship creates a gap between the legs and the table top which looks as if it is floating in mid air. The 1 cm thickness of the top, gap and legs determines the line of this table and defines its volume. The table can be composed in such a way as to create customised combinations of textures and colours thanks to the possibility of freely combining Wood, Tech Ceramic and Vitrum glass.

— ES

Mesa Symposium

Vuelo y ligereza dan como resultado un lenguaje sugestivo y elegante compuesto por espesores delgados y formas esbeltas. Una elaboración especial crea un hueco entre las patas y el tablero de la mesa que parece flotar en el aire. El espesor de 1 cm que aúna el tablero, el hueco y el perfil de las patas dibuja la línea de la mesa y define su volumen. La posibilidad de combinar libremente Madera, Tech Cerámica y Vitrum permite crear composiciones caracterizadas por juegos texturizados y cromáticos personalizados.

— DE

Tisch Symposium

Flug und Leichtigkeit vermittelt der Tisch Symposium in einer suggestiven und eleganten Sprache mit geringen Stärken und schlanken Formen. Durch eine besondere Konstruktion entsteht ein Zwischenraum zwischen den Tischbeinen und der Platte, die dadurch zu schweben scheint. Die Stärke von 1 cm, welche Tischplatte, Zwischenraum und Tischbeinprofil verbindet, bestimmt die Linienführung des Tisches und definiert seine Form. Holz, Tech Keramik und Vitrum können frei kombiniert werden. So lassen sich Kreationen erschaffen, die sich durch ganz individuelle Material- und Farbspiele auszeichnen.

— FR

Table Symposium

Le vol et la légèreté donnent lieu à un langage suggestif et élégant, fait d'épaisseurs fines et de formes élancées. Un façonnage particulier permet de créer un espace vide entre les pieds et le plateau de la table qui semble ainsi planer dans l'air. L'épaisseur de 1 cm du plateau, de l'espace entre pieds et plateau et du panneau utilisé pour réaliser les pieds dessine la ligne de la table et en définit le volume. La possibilité de combiner librement le Bois, la Tech Ceramica et la finition Vitrum permet de réaliser des compositions caractérisées par des jeux de matière et de couleur personnalisés.



Sistema Terra-Cielo

Nel rispetto del principio della dematerializzazione, il Sistema Terra-Cielo è composto da montanti verticali in alluminio anodizzato nero e da eleganti ripiani in Vitrum Velato Lucido Fumè, per un insieme cromatico raffinato che aggiunge carattere all'ambiente.

Ricercati accessori in legno contribuiscono a personalizzare e donare calore alla composizione restituendo un effetto estetico di grande pregio.

— EN

Floor-to-ceiling System

To respect the principle of dematerialisation, its structure is made up of vertical uprights in black anodised aluminium paired with elegant Gloss Smoky Grey Vitrum Velato shelves for a refined colour effect that adds personality to any room. Elegant wooden accessories contribute to customising its configuration while adding warmth for a very beautiful aesthetic result.

— ES

Sistema Suelo-Techo

Siguiendo el principio de desmaterialización, la estructura se compone de montantes verticales de aluminio anodizado negro y de baldas de Vitrum Velato Brillante Tintado, para una refinada combinación de colores que aporta carácter al entorno. Sofisticados accesorios de madera contribuyen a personalizar y dar calidez a la composición, regalando un efecto estético de gran valor.

— DE

System Boden-Himmel

Dem Prinzip der Dematerialisierung folgend besteht das Gestell aus senkrechten, schwarz eloxierten Aluminiumstreben, kombiniert mit eleganten Fachböden aus glänzendem Vitrum Velato in grau schattierter Ausführung. Eine raffinierte Farbgestaltung, die dem Raum eine eindrucksvolle Präsenz verleiht. Die ausgesuchten Ausstattungselemente aus Holz helfen bei der individuellen Gestaltung Ihrer Küche und verleihen ihr eine warme und hochwertige Ausstrahlung.

— FR

Système Sol-Plafond

Selon le principe de la dématérialisation cher à Valcucine, la structure se compose de montants verticaux en aluminium anodisé noir et d'élégantes tablettes en Vitrum Velato Brillant Fumé, pour un ensemble chromatique qui ajoute du caractère à l'espace intérieur. D'élégants accessoires en bois contribuent à personnaliser la composition et à lui donner de la chaleur et une esthétique de haute qualité.



Oltre al Sistema Terra-Cielo, sono disponibili altre soluzioni modulabili con cui è possibile creare progetti dinamici in funzione delle diverse esigenze.

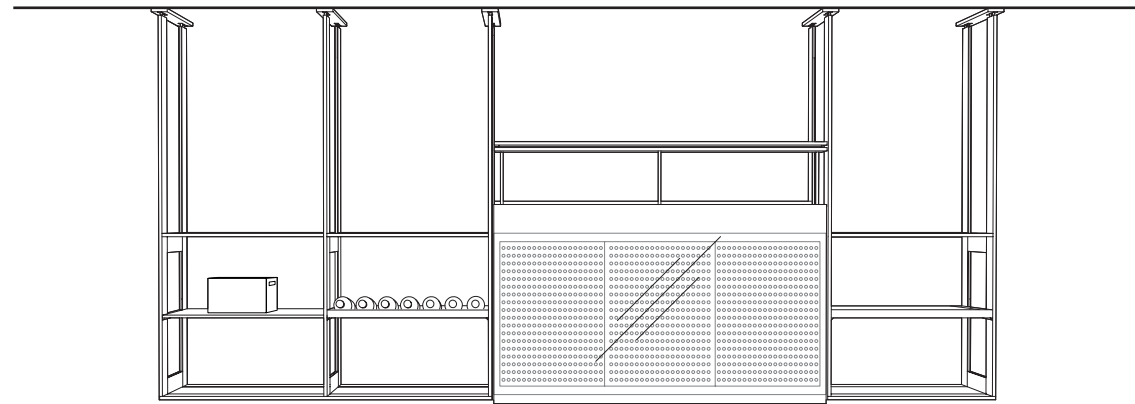

Sistema Cielo

Il Sistema Cielo si presenta come un'architettura sospesa che abita lo spazio sopra l'isola creando una zona funzionale e arredando al contempo l'ambiente cucina.

Il sistema è modulabile in funzione delle proprie esigenze: perfetto per accogliere gli oggetti più preziosi e quelli di uso quotidiano, può ospitare anche la cappa che risulta perfettamente integrata nella struttura.

È possibile così creare soluzioni progettuali dinamiche che giocano con l'alternanza di elementi a giorno e vani chiusi, mantenendo sempre un effetto estetico di grande leggerezza.

Scaffalatura a parete

Modulabile a seconda delle esigenze, la scaffalatura a parete è la soluzione ideale per avere a portata di mano gli accessori che vengono utilizzati con maggiore frequenza e allo stesso tempo creare un elemento d'arredo dove esporre gli oggetti più preziosi.

La scaffalatura può essere personalizzata con lo schienale luminoso e con gli accessori interni dedicati che permettono di organizzare al meglio lo spazio.

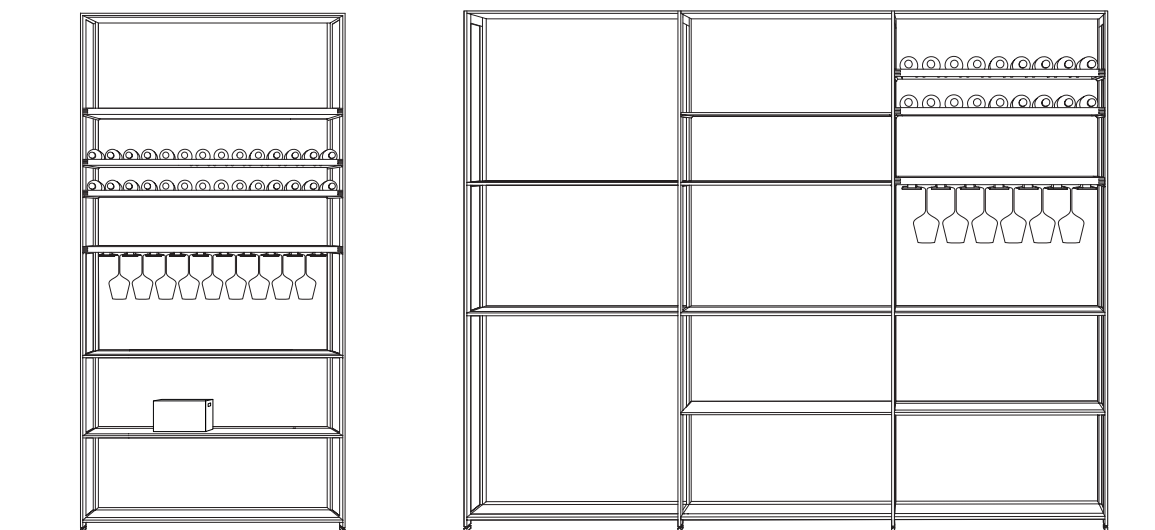

— EN

In addition to the Floor-to-ceiling System, other modular elements are available to create dynamic projects that can meet different needs.

Ceiling-hung System

The Ceiling-hung System is a pendant structure that is hung above the island to create a practical space that also furnishes the kitchen area. The system's modules can be put together to meet individual needs: perfect to store the most precious objects in the home but also those used every day, they can even house a cooker hood so that it is perfectly integrated with the carcass. This is how you can create dynamic arrangements that play with alternating open and closed volumes while preserving a very lightweight visual effect.

— DE

Neben dem System Boden-Himmel gibt es eine Reihe weiterer modularer Lösungen, die dynamische und den jeweiligen Bedürfnissen entsprechende Planungen erlauben.

System Himmel

Das System Himmel ist eine deckenhängende Konstruktion, die den Raum über der Kücheninsel nutzt. Es erschafft einen funktionalen Raum und richtet gleichzeitig die Küche hochwertig ein. Das System lässt sich flexibel gestalten und passt sich Ihren Ansprüchen an: Es eignet sich hervorragend zur Aufbewahrung sowohl wertvoller als auch alltäglicher Gegenstände. Gleichzeitig lässt sich aber auch die Dunstabzugshaube perfekt integrieren. Mit dem System Himmel lassen sich dynamische Planungslösungen eindrucksvoll umsetzen, bei denen sich offene und geschlossene Bereiche gut aufeinander abgestimmt abwechseln, wobei der großartige Effekt von Leichtigkeit niemals verloren geht.

— ES

Además del Sistema Suelo-Techo, hay disponibles otras soluciones modulares con las que se pueden crear proyectos dinámicos en función de las distintas necesidades.

Sistema Techo

El Sistema Techo se presenta como una arquitectura suspendida que habita el espacio sobre la isla, creando una zona funcional a la vez que decora el entorno de la cocina. El sistema es modular en función de cada necesidad: perfecto para guardar los objetos más preciados y aquellos de uso diario, también puede albergar la campana que se integra perfectamente en la estructura. Así es posible crear soluciones de diseño dinámicas que juegan con la alternancia de elementos abiertos y compartimentos cerrados, manteniendo siempre un efecto estético muy ligero.

— FR

Outre le Système Sol-Plafond, il existe d'autres solutions modulables avec lesquelles il est possible de créer des projets dynamiques en fonction des divers besoins.

Système Plafond

Le Système Plafond a une architecture suspendue qui s'installe au-dessus de l'îlot, en créant un élément à la fois fonctionnel et décoratif dans la cuisine. Le système est modulable en fonction des propres besoins : parfait pour loger les objets les plus précieux ainsi que ceux d'usage quotidien, il permet également d'installer la hotte qui sera parfaitement intégrée dans la structure. Il est ainsi possible de créer des solutions d'agencement dynamiques qui jouent avec l'alternance d'éléments ouverts et fermés tout en gardant une esthétique d'une grande légèreté visuelle.

— EN

Wall shelving

Our wall shelving can be put together to suit individual requirements and is the ideal solution to keep the most frequently used accessories close at hand while creating a piece of furniture on which precious objects can be displayed. The wall shelving can be customised with a luminous back panel and with purpose-designed accessories that optimise space organisation.

— DE

Wandstehendes Regal

Das Wandregal ist modular aufgebaut und lässt sich Ihren Ansprüchen entsprechend gestalten. Es stellt damit eine ideale Lösung dar, um häufig benutzte Küchenutensilien stets griffbereit zu haben. Gleichzeitig ist es aber auch ein Einrichtungselement, in dem Sie hochwertige oder besonders schöne Dinge gut sichtbar aufbewahren können. Ergänzt werden kann das Regal mit einer beleuchteten Rückwand oder mit Innenausstattungs-elementen für eine optimale Organisation des Platzes.

— ES

Estantería de pared

Modular según las necesidades, la estantería de pared es la solución ideal para tener a mano los accesorios de uso frecuente y, al mismo tiempo, crear un elemento de decoración donde exponer los objetos más preciados. La estantería se puede personalizar con una trasera luminosa y con los accesorios interiores específicos para organizar el espacio de la mejor manera posible.

— FR

Rayonnage mural

Modulable selon les besoins, le rayonnage mural est la solution parfaite pour avoir à portée de la main les accessoires que l'on utilise le plus fréquemment et, en même temps, pour créer un élément décoratif où l'on pourra exposer les objets les plus précieux. Le rayonnage peut être personnalisé avec un fond lumineux et avec des accessoires intérieurs dédiés qui permettront d'organiser au mieux l'espace.



VERTICAL FOREST
Logica Celata

ECOSOPHIA

VERTICAL FOREST

Il bosco in città

Con lo spazio che diventa sempre di più una risorsa preziosa, soprattutto nelle città in rapida espansione, il segreto per aggiungere aree verdi può essere costruirle verticalmente, senza espandere la città sul territorio.

Il concetto di "bosco verticale" è diventato un modello di edilizia residenziale sostenibile, un progetto di riforestazione metropolitana che contribuisce alla rigenerazione dell'ambiente e della biodiversità urbana.

Aggiungere vegetazione all'esterno degli edifici significa migliorare la qualità dell'aria della città e l'efficienza energetica all'interno degli edifici stessi. Specie vegetali differenti aiutano a creare uno speciale microclima che produce umidità e ossigeno, assorbe particelle di CO₂ e polveri sottili. I diversi tipi di piante e arbusti possono inoltre attirare volatili, farfalle e insetti, favorendo così la spontanea ricolonizzazione faunistica delle aree metropolitane.

Senza dimenticare l'aspetto scenografico: l'alternarsi delle stagioni trasforma di volta in volta la composizione architettonica verde, offrendo una visione sempre diversa e cangiante della città.

— EN**A city forest**

When space becomes an increasingly precious resource, especially in rapidly-expanding urban contexts, one way to increase green areas could be to construct them vertically, thus freeing the land for other purposes. The "vertical forest" concept has become a sustainable residential model, a metropolitan reforestation project that contributes to regenerating urban environments and their biodiversity. Adding plants to the outside of buildings increases the quality of the air in the city as well as the energy efficiency of the buildings themselves. Different plant species contribute to creating a special microclimate that produces humidity and oxygen, absorbs CO₂ particles and particulates. A variety of plants and trees can also attract birds, butterflies and insects, favouring the spontaneous return of fauna to metropolitan areas. And let's not forget aesthetics: these green architectural compositions change with the season, giving the city an appearance that never repeats itself as the year unfolds.

— DE**Der Wald in der Stadt**

Da der Platz zunehmend zu einer wertvollen Ressource wird - was man vor allem in schnell wachsenden Städten beobachten kann - könnte das Geheimnis zusätzlicher Grünflächen darin bestehen, diese vertikal anzulegen. Die Stadt vergrößert sich dadurch nicht zu Lasten des Umlands. Das Konzept "Bosco verticale" („Senkrechter Wald") ist zu einem Modell für nachhaltigen Wohnungsbau geworden, zu einem großstädtischen Aufforstungsprojekt, das zur Regeneration der Umwelt und der städtischen Artenvielfalt beiträgt. Die Begrünung der Gebäudefassaden führt zur Verbesserung der Luftqualität und der Energieeffizienz im Inneren des Gebäudes. So tragen verschiedene Pflanzenarten dazu bei, ein besonderes Mikroklima zu schaffen, das Feuchtigkeit und Sauerstoff produziert und CO₂-Partikel und Feinstaub absorbiert. Außerdem locken die Pflanzen und Sträucher Vögel, Schmetterlinge und Insekten an. So wird die spontane Wiederbesiedlung der Fauna in Ballungsgebieten gefördert. Nicht zu vergessen natürlich der landschaftlich-künstlerische Aspekt: Mit dem Wechsel der Jahreszeiten verändert sich im Jahresverlauf ständig die Szenerie. Die Stadt sieht jedes Mal anders aus und es gibt immer etwas zu entdecken.

— ES**El bosque en la ciudad**

Con el espacio que se convierte cada vez más en un recurso precioso, sobre todo en las ciudades en rápida expansión, el secreto para añadir zonas verdes puede ser construirlos en vertical, sin extender la ciudad en el territorio. El concepto de «bosque vertical» se ha convertido en un modelo de construcción residencial sostenible, un proyecto de reforestación metropolitana que contribuye a la regeneración del medio ambiente y de la biodiversidad urbana. Añadir vegetación al exterior de los edificios significa mejorar la calidad del aire de la ciudad y la eficiencia energética en el interior de los mismos edificios. Las distintas especies vegetales contribuyen a crear un microclima especial que produce humedad y oxígeno, absorbe las partículas de CO₂ y el polvo fino. Los distintos tipos de plantas y arbustos también pueden atraer a aves, mariposas e insectos, favoreciendo así la recolonización espontánea de la fauna en las zonas metropolitanas. Sin olvidar el aspecto escenográfico: el cambio de las estaciones transforma cada vez la verde composición arquitectónica, ofreciendo una visión siempre diferente y cambiante de la ciudad.

— FR**La forêt en ville**

L'espace devenant toujours plus une ressource précieuse, surtout dans les villes en rapide expansion, le secret pour ajouter des zones vertes peut être de les réaliser verticalement, sans agrandir la ville sur le territoire. Le concept de « forêt verticale » est devenu un modèle d'urbanisation durable, un projet de reforestation métropolitaine qui contribue à la régénération de l'environnement et de la biodiversité urbaine. Ajouter de la végétation à l'extérieur des bâtiments signifie améliorer la qualité de l'air de la ville et l'efficacité énergétique à l'intérieur des bâtiments mêmes. Le choix de différentes espèces végétales aide à créer un microclimat particulier qui produit de l'humidité et de l'oxygène et qui absorbe les émissions de CO₂ et les particules fines. En outre, les différents types de plantes et d'arbustes peuvent attirer les volatiles, les papillons et les insectes en favorisant ainsi la recolonisation spontanée de la faune urbaine. Sans oublier la scénographie de ce type d'urbanisme : l'alternance des saisons transforme, à chaque fois, la composition architecturale verte, en offrant une vision toujours différente et changeante de la ville.

Logica Celata

Scenari a scomparsa



— IT

Scenari a scomparsa.

Logica Celata in Vitrum Lucido Nero Caldo con personalizzazione Vitrum Arte (disegno *Italic Lace*); colonne in Vitrum Lucido Nero Caldo. Isola Genius Loci con basi in Rame Anticato e Granito Nero Assoluto; top e cassetto H8 in Granito Nero Assoluto.

— EN

Disappearing scenes.

Logica Celata in gloss Warm Black Vitrum customised by Vitrum Arte (*Italic Lace* design); gloss Warm Black Vitrum tower units. Genius Loci island with Distressed Copper and Absolute Black Granite base units; Absolute Black Granite top and drawers H8.

— DE

Verborgene und sichtbare Szenarien.

Logica Celata in glänzendem Vitrum in der Ausführung Warmes Schwarz, individuell gestaltet mit Vitrum Arte (Design *Italic Lace*); Hochschränke in glänzendem Vitrum, Warmes Schwarz; Kücheninsel Genius Loci mit Unterschränken in Kupfer Antik und Granit Nero Assoluto; Arbeitsplatte und Schubkästen H8 in Granit Nero Assoluto.

— ES

Escenarios retráctiles.

Logica Celata de Vitrum Brillante Negro Cálido con personalización Vitrum Arte (diseño *Italic Lace*); columnas de Vitrum Brillante Negro Cálido. Isla Genius Loci con muebles bajos de Cobre Envejecido y Granito Negro Absoluto; encimera y cajón H8 de Granito Negro Absoluto.

— FR

Des espaces escamotables.

Logica Celata en Vitrum Brillant Noir Chaud avec personnalisation Vitrum Arte (dessin *Italic Lace*) ; armoires en Vitrum Brillant Noir Chaud. Îlot Genius Loci avec éléments bas en Cuivre Vieilli et Granit Noir Absolu ; plan de travail et tiroir H8 en Granit Noir Absolu.

Design by Gabriele Centazzo



Grande impatto scenico e massima efficienza per Logica Celata, frutto di un'ingegnosa ricerca volta a ripensare lo spazio e reinventare l'ergonomia.

Bar, Cucina - profondità 96/101 e 80 - e Preparazione sono i modelli disponibili, ognuno proposto con soluzioni e accessori studiati per le specifiche esigenze.

Tutto è a portata di mano, pronto per essere utilizzato nel modo più efficace e pratico possibile.

E al termine, tutto diventa invisibile, perfettamente celato dietro l'anta che si chiude a filo con le basi, riportando in un attimo ordine e pulizia.

— EN

Great aesthetic impact paired with unsurpassable efficiency for Logica Celata, the end product of brilliant research into making over space and reinventing ergonomics. It's available in the Bar, Kitchen - 96/101 and 80 cm deep - and Food Preparation models, each of which contains ideas and accessories purposely-designed to meet specific requirements. Everything is within reach, ready to be used in the most efficient and practical way. And when you've finished, it can all be hidden away behind the door that shuts flush with the underlying base units, making the kitchen look clean and tidy once again.

— DE

Ein Aufsehen erregendes Erscheinungsbild und maximale Effizienz. Das ist Logica Celata, die jüngste Weiterentwicklung der Logica-Serie. Sie ist das durchdachte Ergebnis einer Forschungsarbeit, die den Raum neu definiert und die Ergonomie auf ganz neue Weise konzipiert. Sie wird als Bar und Küche in den Tiefen 96/101 und 80 sowie in einer Variante zur Zubereitung der Speisen angeboten. Jede mit Lösungen und Zubehör elementen, die speziell für die Anforderungen der jeweiligen Einsatzbereiche entwickelt wurden. Alles ist immer gleich zur Hand, effizient und praktisch untergebracht und sofort einsatzbereit. Nach getaner Arbeit wird alles unsichtbar und verschwindet hinter einer Front, die bündig mit den Unterschrank abschließt. Ein Griff und Ordnung und Sauberkeit sind wieder hergestellt.

— ES

Gran impacto visual y máxima eficiencia para Logica Celata, fruto de una ingeniosa investigación destinada a recrear el espacio y reinventar la ergonomía. Bar, Cocina - profundidad 96/101 y 80 - y Preparación son los modelos disponibles, cada uno propuesto con soluciones y accesorios diseñados para las necesidades específicas. Todo está al alcance de la mano, listo para ser utilizado de la manera más eficaz y práctico posible. Y al final, todo está perfectamente ocultado detrás de la puerta que se cierra a ras de los bajos, restituyendo en un instante orden y limpieza.

— FR

Grand impact visuel et performances maximales pour la dernière évolution de la série « Logica », fruit d'une ingénieuse recherche visant à repenser l'espace et à réinventer l'ergonomie. Bar, Cuisine - en profondeur 96/101 et 80 - et Préparation, tels sont les modèles disponibles, chacun desquels est proposé avec des solutions et des accessoires étudiés pour les besoins spécifiques. Tout est à portée de la main, prêt à être utilisé de la façon la plus efficace et la plus pratique possible. Une fois terminé, tout est parfaitement masqué derrière la grande porte qui se referme à fleur des éléments bas : la cuisine redevient ainsi propre et en ordre en un instant.





La filosofia progettuale

La scelta di integrare la cucina nello spazio living o di realizzare un ambiente abitativo open space con cucina a vista è sempre più diffusa.

Logica Celata si presenta come una grande parete attrezzata che una volta chiusa, si trasforma in un elegante elemento di arredo concepito per una totale integrazione con lo spazio living.

Un volume scultoreo di grande suggestione che coniuga bellezza e funzionalità, e che attraverso la personalizzazione Vitrum Arte regala la possibilità di realizzare una cucina unica e personale.

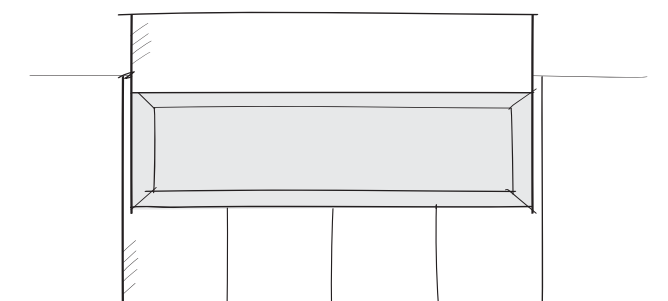

— EN

Design philosophy

It is becoming more and more common to choose to install the kitchen in the reception room or to create an open-space room with an exposed kitchen. Logica Celata is a large, accessorised wall arrangement which - once shut - becomes an elegant piece of furniture designed to be fully integrated with the reception room. It is a very evocative sculptural volume that pairs beauty with functionality and offers the possibility of creating a unique and personal kitchen by using Vitrum Arte customisations.

— DE

Die Planungsphilosophie

Die Möglichkeit, die Küche in den Wohnraum zu integrieren oder einen offenen Wohnraum mit sichtbarer Küche zu schaffen, erfreut sich immer größerer Beliebtheit. Die Logica Celata erscheint dabei wie eine große Funktionswand, die sich nach dem Schließen in ein elegantes Einrichtungselement verwandelt, das für eine vollständige Integration in den Wohnraum konzipiert wurde. Sie wirkt wie eine eindrucksvolle Skulptur, die Schönheit und Funktionalität in sich vereint und sich mit Vitrum Arte ganz individuell gestalten lässt. Für eine einzigartige, ganz persönliche Küche.

— ES

La filosofía de diseño

Cada vez se utiliza más integrar la cocina en el living o crear un ambiente open space con la cocina abierta. Logica Celata se presenta como una gran pared equipada que, al cerrarse, se transforma en un elegante elemento de mobiliario concebido para integrarse totalmente con el living. Un llamativo volumen escultórico que combina belleza y funcionalidad, y que a través de la personalización Vitrum Arte ofrece la posibilidad de crear una cocina única y personal.

— FR

La philosophie conceptuelle

Le choix d'intégrer la cuisine dans le living ou de réaliser un open space avec cuisine ouverte est de plus en plus répandu. Logica Celata se présente comme une grande paroi aménagée, qui une fois fermée, se transforme en un élément d'ameublement élégant qui a été conçu pour une intégration totale avec le living. Un volume sculptural hautement attrayant qui allie la beauté à la fonctionnalité et qui, à travers la personnalisation Vitrum Arte, offre la possibilité de réaliser une cuisine unique et personnelle.



IT – Isola Genius Loci con basi in Rame Anticato e Granito Nero Assoluto; top e cassetto H8 in Granito Nero Assoluto; Ponte attrezzato H48 con alzatina paraschizzi in vetro.
EN – Genius Loci island with Distressed Copper and Absolute Black Granite base units; Absolute Black Granite top and H8 drawers; Countertop accessory rack H48 with glass splashguard.
DE – Kücheninsel Genius Loci mit Unterschränken in Kupfer Antik und Granit Nero Assoluto; Arbeitsplatte und Schubkästen H8 in Granit Nero Assoluto; Zubehörbrücke H48 mit Spritzschutz aus Glas.
ES – Isla Genius Loci con muebles bajos de Cobre Envejecido y Granito Negro Absoluto; encimera y cajón H8 de Granito Negro Absoluto; Puente equipado H48 con copete de cristal.
FR – Îlot Genius Loci avec éléments bas en Cuivre Vieilli et Granit Noir Absolu ; plan de travail et tiroir H8 en Granit Noir Absolu ; structure-pont aménagée H48 avec écran anti-éclaboussures en verre.

Ponte attrezzato

Pensato per la cucina ad isola o penisola, divide l'ambiente senza chiuderlo, permettendo l'interazione fra le due aree del ponte e creando un raffinato gioco di volumi fra la solidità della base e la leggerezza estetica della struttura.

Elemento d'arredo ma anche spazio funzionale, è disponibile in due altezze e personalizzabile in base alle diverse esigenze e alle zone di utilizzo con un ricco assortimento di accessori.

– EN

Countertop accessory rack

Designed to be added to kitchens with islands or peninsulas, it separates spaces without shutting them off. This element lets people on both sides of the countertop accessory rack interact while creating a refined interplay of volumes consisting of the solid presence of the base units contrasting with the aesthetically light appeal of the structure. A furnishing element that also creates a practical space, it is available in two heights and, thanks to a rich array of accessories, can be customised to meet the various requirements of specific areas.

– DE

Zubehörbrücke

Entwickelt für eine Kücheninsel oder -halbinsel, teilt sie den Raum auf, ohne ihn zu verschließen und erlaubt die Interaktion zwischen den Bereichen vor und hinter der Brücke. In einem raffinierten Spiel mit den Volumen vermittelt die Basis dabei Stabilität und der Aufbau ästhetische Leichtigkeit. Dieses Einrichtungs-element ist gleichzeitig funktionaler Raum, wird in zwei Höhen angeboten und lässt sich in Abhängigkeit von den persönlichen Ansprüchen und Nutzungsbereichen mit einem reichhaltigen Sortiment an Zubehörelementen individuell gestalten.

– ES

Puente equipado

Ideado para la cocina de isleta o península, separa el ambiente sin cerrarlo, permitiendo la interacción entre las dos zonas del puente y produciendo un refinado juego de volúmenes entre la firmeza del mueble y la ligereza estética de la estructura. Elemento de decoración pero también espacio funcional, está disponible en dos medidas de alto y personalizable gracias a un extenso surtido de accesorios en función de las diferentes exigencias y de las zonas de uso.

– FR

Structure-pont aménagée

Pensée pour la cuisine avec îlot et avec épi, elle sépare l'espace sans le fermer, en permettant ainsi une interaction entre les deux zones de la structure-pont et en créant un jeu de volumes raffiné entre la solidité de l'élément bas et la légèreté esthétique de la structure. Élément à la fois décoratif et fonctionnel, cette structure-pont est déclinée en deux hauteurs et se personnalise en fonction des divers besoins et des zones d'utilisation avec un riche assortiment d'accessoires.



Vitrum Arte: fatto a mano

Il sapiente lavoro artigianale è uno degli elementi fondamentali che identifica l'eccellenza italiana, rendendo unici i nostri migliori prodotti industriali.

Vitrum Arte, tecnica esclusiva sviluppata da Valcucine dopo due anni di ricerca, permette di realizzare su vetro disegni applicati manualmente con una straordinaria lavorazione a intarsio.

Un processo altamente innovativo dove però è ancora essenziale la paziente mano dell'uomo. Il risultato è unico e inimitabile.

Vitrum Arte utilizza la stessa tecnica dell'intarsio ligneo che ha prodotto nei secoli passati veri capolavori artistici e ammirevoli opere di alto artigianato. Valcucine ha rivisitato l'intarsio ligneo utilizzando materiali attuali come il vetro e le pellicole colorate.

Come in passato, la tecnica impiegata è quella tradizionale, caratterizzata da una lavorazione interamente manuale che fa di ogni pezzo un esemplare unico.

Per poter essere intarsiati sui pannelli in vetro, i disegni originali vengono vettorializzati ottenendo delle campiture dai colori pieni, senza sfumature o trasparenze.

I disegni vengono ritagliati su speciali pellicole colorate e applicati manualmente sui pannelli in vetro temprato. Eventuali piccole imperfezioni nell'accostamento delle pellicole testimoniano la pregiata manifattura artigianale e il valore del tailor made.

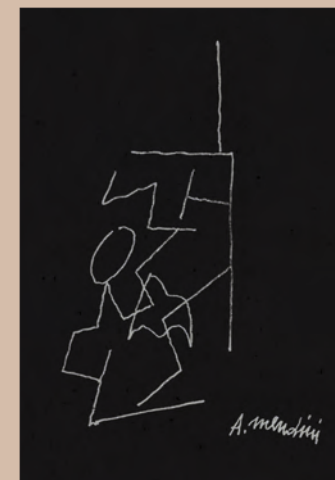

— EN

Vitrum Arte: handmade

Skilful craftsmanship is one of the main features of the Italian excellence that makes our best industrial products unique. Vitrum Arte, an exclusive technique that we at Valcucine developed over two years of research, lets us reproduce designs on glass which are applied manually using an extraordinary inlay technique. To be accomplished, this extremely innovative process still requires the patient and fundamental work of man. The result is unique and inimitable.

— DE

Vitrum Arte: handgemacht

Hervorragende Handwerkskunst ist eines der grundlegenden Elemente der italienischen Virtuosität, die unsere besten Industrieprodukte so einzigartig macht. Vitrum Arte ist eine exklusive, von Valcucine nach zwei Jahren Forschungs- und Entwicklungsarbeit entwickelte Technik. Sie erlaubt die manuelle Applikation von Designs auf Glasflächen unter Verwendung einer einzigartigen Intarsientechnik. Ein hochinnovativer Prozess, bei dem jedoch die geduldige Hand des Menschen noch grundlegender Bestandteil ist. Das Ergebnis ist einzigartig und unvergleichlich.

— ES

Vitrum Arte: hecho a mano

La habilidad artesanal es uno de los elementos fundamentales que identifican la excelencia italiana, haciendo únicos nuestros mejores productos industriales. Vitrum Arte, una técnica exclusiva desarrollada por Valcucine tras dos años de investigación, permite reproducir sobre el cristal varios dibujos aplicados manualmente con una extraordinaria taracea. Un proceso muy novedoso donde la mano experta del ser humano sigue siendo fundamental. El resultado es único e inimitable.

— FR

Vitrum Arte : fait à la main

Le savant travail artisanal est l'un des éléments fondamentaux qui identifie l'excellence italienne, en rendant nos meilleurs produits industriels vraiment uniques. Vitrum Arte, une technique unique développée au bout de deux années de recherche par Valcucine, permet de réaliser sur verre des dessins appliqués manuellement avec une extraordinaire technique de marqueterie. Un procédé hautement innovant où la main de l'homme et sa patience sont encore essentielles. Le résultat est unique et inimitable.

— EN

Vitrum Arte uses the same wood inlay technique that, over centuries, has produced authentic masterpieces and very fine and admirable handcrafted objects. We at Valcucine have revisited the wood inlay technique using modern materials such as glass and coloured film instead. Just like in the past, we too use the original, traditional technique that is performed entirely by hand and makes each piece unique. So that they can be inlaid on glass panels, the original designs are vectorised to obtain plain, even-coloured backgrounds without any differences in shade or translucency. The designs are cut out from special coloured film and then applied to the tempered glass panels by hand. Any small imperfections in matching the films are proof of the precious manual process employed and of the value of tailor-made production.

— DE

Vitrum Arte verwendet die gleiche Technik, wie sie bei Holzintarsien zum Einsatz kommt und die in den vergangenen Jahrhunderten künstlerische Glanzstücke ermöglicht hat, dessen handwerkliche Kunstfertigkeit wir noch heute bewundern. Valcucine hat die Holzintarsientechnik durch die Verwendung moderner Materialien wie Glas und spezieller Farbfolien weiterentwickelt. Die Technik ist dabei traditionell. So wird wie früher ausschließlich per Hand gearbeitet und jedes Teil wird auf diese Weise zu einem einzigartigen Exemplar. Zur Herstellung von Intarsien auf Glas müssen die Designs vektorisiert werden. Auf diese Weise entstehen Flächen mit vollen Farben ohne Übergänge, Schattierungen oder Transparenzen. Die Designs werden aus farbigen Spezialfolien ausgeschnitten und manuell auf Paneele aus gehärtetem Glas aufgetragen. Eventuell auftretende kleine Ungenauigkeiten beim Zusammenfügen der Spezialfolien sind ein Beweis für die feine Handwerkskunst und den Wert maßgeschneiderter Produkte.

— ES

Vitrum Arte utiliza la misma técnica de la taracea sobre madera que en los siglos pasados produjo unas auténticas obras de arte y artesanía. Valcucine ha reeditado la taracea sobre madera utilizando materiales actuales como el vidrio y las películas de colores. Como antaño, la técnica empleada es la tradicional, caracterizada por la elaboración completamente manual que hace de cada pieza algo único. Para poder conseguir la taracea en los paneles de cristal, hay que vectorizar los dibujos originales obteniendo unas zonas con colores vivos, sin matices ni transparencias. Se recortan los dibujos en unas películas especiales de colores y se aplican manualmente en los paneles de cristal templado. Los pequeños desperfectos eventuales al juntar las películas atestiguan la labor artesanal y el valor del tailor made.

— FR

Vitrum Arte utilise la même technique que la marqueterie sur bois qui, les siècles passés, a permis de réaliser de véritables chefs-d'œuvre artistiques et d'admirables œuvres de haut artisanat. Valcucine a revisité la marqueterie sur bois en utilisant des matériaux actuels comme le verre et les pellicules colorées. Comme dans le passé, la technique utilisée est la technique traditionnelle caractérisée par un travail entièrement manuel qui transforme chaque pièce en un élément unique. Pour pouvoir être marquetés sur les panneaux en verre, les dessins originaux sont vectorisés en obtenant des aplats de couleurs pleines, sans nuances de couleur ni transparences. Les dessins sont recoupés sur des pellicules colorées particulières, puis sont appliqués à la main sur des panneaux en verre trempé. Toute petite imperfection dans l'accolement des pellicules prouve qu'il s'agit bien d'un travail manuel de qualité et témoigne de la valeur du « fait main ».



IT – Vitrum Arte può impreziosire le ante della cucina permettendo di ottenere un unico volume intarsiato. Disegno "Stilema tre" - Alessandro Mendini.
EN – Vitrum Arte can be used to decorate kitchen cabinet doors to achieve a single, inlaid volume. "Stilema tre" design - Alessandro Mendini.
DE – Vitrum Arte sorgt für eine besonders hochwertige Gestaltung der Küchenfronten, die eine durchgehende Fläche mit Glasintarsien bilden. Design „Stilema tre“ - Alessandro Mendini.
ES – Vitrum Arte puede enriquecer las puertas de la cocina pudiendo conseguir un único volumen taraceado. Dibujo «Stilema tre» - Alessandro Mendini.
FR – Vitrum Arte peut enrichir les portes de la cuisine en permettant ainsi d'obtenir un unique volume marqueté. Dessin « Stilema tre » - Alessandro Mendini.

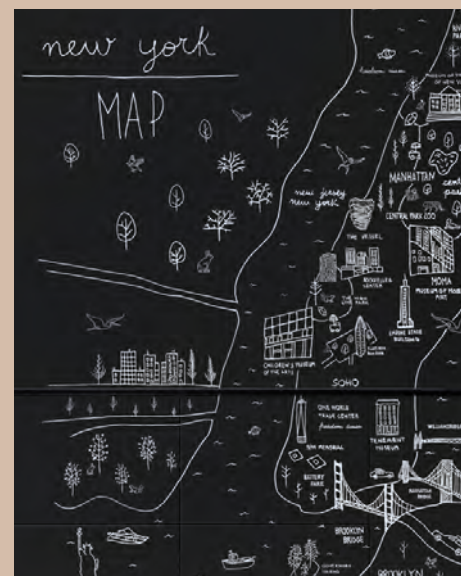

Oltre a impreziosire l'arredo, Vitrum Arte gioca a stupire, liberando la fantasia. È possibile personalizzare la cucina proponendo varie tipologie di disegni, dalle opere esclusive di Maestri ai disegni Valcucine, fino a quelli nati dalla creatività del cliente stesso.

Rivolgere la propria scelta verso una lavorazione artigianale come l'intarsio su vetro, contribuisce a creare un maggior legame affettivo nei confronti della cucina, aumentandone il ciclo di vita e la durata nel tempo.

Ogni composizione diventa un quadro, un capolavoro estetico, un progetto esclusivo ed unico.

— EN

As well as decorating furniture, Vitrum Arte likes to astound you by encouraging you to use your imagination to the full. Valcucine gives you the opportunity to customise your kitchen using various types of designs, including exclusive artworks by famous Masters, Valcucine's own designs and works expressing the creativity of our customers themselves. Each arrangement becomes a picture, an aesthetic work of art, an exclusive and unique project. When you choose a handcraft technique such as inlay on glass you are contributing to creating a greater bond of affection with your kitchen which makes you want to keep it for longer, extending its life-cycle.

— DE

Vitrum Arte verleiht der Einrichtung nicht nur einen besonderen Wert, sondern überrascht, indem sie Fantasie und Kreativität Raum zur Entfaltung gibt. Mit Valcucine kann jede Küche individuell gestaltet werden, wobei verschiedene Designs zur Verfügung stehen. Nicht nur die exklusiven Werke der Designkünstler von Valcucine können umgesetzt werden, sondern auch die Werke, die aus der Kreativität des Endkunden heraus entstehen. Jede Komposition wird so zu einem Gesamtbild, einem ästhetischen Kunstwerk und ermöglicht eine exklusive und einzigartige Planung. Wenn die Wahl der Küchengestaltung, wie im Falle der Glasintarsien, auf eine handwerkliche Verarbeitung fällt, trägt dies zum Entstehen einer tieferen, emotionalen Verbundenheit mit der Küche bei. Der Lebenszyklus verlängert sich so und die Lebensdauer der Küche erhöht sich.

— ES

Además de enriquecer el mobiliario, Vitrum Arte se deleita sorprendiendo y dando espacio a la fantasía. Valcucine ofrece la posibilidad de personalizar la cocina proponiendo varios tipos de dibujos, desde las obras exclusivas de Maestros hasta los dibujos Valcucine, pasando por aquellos fruto de la creatividad del cliente. Cada composición se convierte en pintura, en obra de arte estética, en un proyecto exclusivo y único. Optar por un trabajo artesanal como la taracea sobre vidrio contribuye a establecer un vínculo afectivo más fuerte con la cocina, aumentando su ciclo de vida y su durabilidad en el tiempo.

— FR

Outre qu'il enrichit les façades des meubles, Vitrum Arte joue à nous surprendre, en laissant place à la fantaisie. Valcucine offre la possibilité de personnaliser la cuisine en proposant différents types de dessins, allant des œuvres uniques de Maîtres jusqu'aux dessins Valcucine ou à ceux issus de la créativité du client. Chaque composition devient un tableau, un chef-d'œuvre esthétique, un projet unique. Se tourner vers un travail artisanal comme la marqueterie sur verre permet de créer un plus grand lien affectif avec la cuisine, en augmentant son cycle de vie et sa durée dans le temps.



Uno spazio costantemente personalizzabile

Ognuno organizza la cucina in modo personale, a seconda dei propri desideri. Anche gli interni di cassetti e cestoni riflettono la funzionalità dell'arredo e permettono di sfruttare al massimo lo spazio a seconda delle esigenze di ogni persona.

Funzionali elementi modulari consentono infatti, semplicemente cambiandone la disposizione, di organizzare liberamente gli interni dei cassetti,

la cui morbida movimentazione è garantita nel tempo dall'utilizzo di innovativi meccanismi.

La scelta del noce contribuisce a donare calore all'ambiente. La presenza di questo materiale "vivo" ripropone sensazioni tattili tradizionali, legate al carattere biologico di un materiale storico, tradizionalmente presente nell'ambiente cucina.

— EN

Constantly customisable spaces

Each person organises the kitchen in their own, individual way in line with their unique requirements. Drawer and deep drawer interiors also reflect the functionality of cabinets for utmost space exploitation to suit individual needs. Our drawer interiors can be organised as desired by simply changing the position of the functional, modular, walnut inserts while the gliding motion of our drawers is guaranteed to last because we employ only innovative mechanisms. Walnut wood contributes to adding warmth to any room. This "living" material conveys traditional tactile sensations linked to the biological features of an age-long material that has been used in kitchens for decades.

— DE

Ein Platz, den Sie ständig individuell gestalten und umgestalten können

Jeder möchte seine Küche den eigenen Ansprüchen und Wünschen entsprechend organisieren. Auch in der Innenausstattung der Schubkästen und Auszüge zeigt sich die Funktionalität der Möbel: Maximale Raumausnutzung entsprechend den individuellen Bedürfnissen des Einzelnen. Funktionale, modular aufgebaute Elemente erlauben es, durch eine einfache Änderung ihrer Anordnung die Innengestaltung der Schubkästen so zu organisieren, wie es Ihnen gefällt. Die Leichtgängigkeit der Auszüge ist auch langfristig durch den Einsatz innovativer Mechanismen sichergestellt. Die Entscheidung für Nussbaum schenkt dem Ambiente dabei Wärme. Die Verwendung eines solchen „lebendigen“, traditionell in der Küche verwendeten Materials ruft Erinnerungen bei Berührung hervor, die mit den biologischen Eigenschaften dieses Materials und seiner langen Geschichte zusammenhängen.

— ES

Un espacio siempre personalizable

Cada uno organiza la cocina a su manera, según sus deseos. Incluso los interiores de los cajones y gavetas reflejan la funcionalidad de los muebles y permiten aprovechar al máximo el espacio según las necesidades de cada persona. Unos módulos funcionales, simplemente cambiando su disposición, permiten organizar libremente el interior de los cajones, cuyo movimiento suave está garantizado a lo largo del tiempo por mecanismos innovadores. La opción del nogal aporta calidez al entorno. La presencia de este material «vivo» regala sensaciones táctiles tradicionales, vinculadas al carácter biológico de un material histórico, tradicionalmente presente en la cocina.

— FR

Un espace constamment personnalisable

Chacun organise sa cuisine de façon personnelle, selon ses propres souhaits. L'intérieur des tiroirs et des casseroles reflète, lui aussi, la fonctionnalité des meubles et permet d'exploiter au mieux l'espace selon les besoins de chaque utilisateur. Des éléments modulaires et fonctionnels permettent, en effet, de réorganiser l'intérieur des tiroirs, tout simplement en changeant leur position, alors que l'utilisation de mécanismes innovants assure des ouvertures/fermetures en douceur pendant longtemps. Le choix du noyer contribue à donner de la chaleur à la pièce. La présence de ce matériau « vivant » propose des sensations tactiles traditionnelles, liées au caractère biologique d'un matériau naturel historique, utilisé de longue date dans la cuisine.





V-Light

Il pannello luminoso dello schienale è progettato secondo uno dei concetti base della filosofia Valcucine, la libertà. Le particelle luminescenti amplificano lo spazio e creano "l'effetto nuvola", rendendo libera la visuale, come la luce che entra da una finestra.

Con V-Light, è possibile cambiare il colore dello sfondo luminoso, scegliendo la luce più adatta alle proprie esigenze, a seconda dell'umore, della luce naturale che si ha a disposizione, dell'atmosfera che si vuole creare in quel momento.

— EN

V-Light

The luminous back panel has been designed to embody one of the basic concepts of Valcucine's philosophy, i.e. freedom. Luminescent particles expand space, creating a hazy effect that floods the kitchen with light, just like opening a window. V-Light allows you to change the colour of the back panel by choosing the light that best suits you depending on your mood, on the amount of natural light available and on the atmosphere you want to create at that specific moment in time.

— DE

V-Light

Die beleuchtete Rückwand folgt einem der grundlegenden Konzepte der Unternehmensphilosophie von Valcucine: der Freiheit. Die Leuchtpartikel vergrößern optisch den Raum und erzeugen einen „Wolkeneffekt“. So als würde Licht durch ein geöffnetes Fenster in den Raum dringen und optimale Sichtverhältnisse schaffen. Mit V-Light lässt sich die Farbe der Rückwandbeleuchtung leicht ändern. Es erlaubt die Wahl der in diesem Moment passenden Beleuchtung, je nach Stimmung, gewünschter Atmosphäre und Vorhandensein von natürlichem Licht.

— ES

V-Light

El panel con luz de la trasera está proyectado conforme a uno de los conceptos básicos de la filosofía Valcucine, o sea la libertad. Las partículas luminescentes amplían el espacio y producen el "efecto nube", dejando libre la vista, como la luz entrando por una ventana. Con V-Light se puede cambiar el color del fondo luminoso, optando por la luz más adecuada para las exigencias de cada uno, en función del humor, de la luz natural disponible, de la atmósfera que se quiere producir en ese momento.

— FR

V-Light

Le panneau lumineux de la crédence a été conçu selon l'un des concepts de base de la philosophie Valcucine : la liberté. Les particules luminescentes agrandissent l'espace et créent un « effet nuage », en permettant une excellente visibilité comme celle offerte par la lumière qui entre par la fenêtre. Le dispositif V-Light permet de changer la couleur du fond lumineux, en choisissant la lumière la mieux adaptée à ses propres besoins, selon l'humeur, selon la lumière naturelle que l'on a à disposition ou, encore, selon l'ambiance que l'on souhaite créer à tel moment.



La variazione del colore della luce dello schienale dà vita a tre scenari: dalle diverse gradazioni della luce bianca, alle suggestioni degli elementi della natura fino al ciclo circadiano con cui si ricrea automaticamente il corso naturale del sole nell'arco delle 24 ore.

La ricerca dell'armonia con i ritmi naturali fa di questo scenario di luce un progetto a supporto della salute e del benessere psico-fisico dell'uomo.

— EN

The changing colours of the back panel can create three different settings: various degrees of white light, the fascinating appeal of natural elements and the circadian cycle that automatically recreates the changes that naturally occur in sunlight throughout the day. This lighting pursues harmony by promoting natural rhythms which support the health - including the psychological and physical wellbeing - of users.

— DE

Die Farbvariation des Rückwandlichtes erlaubt 3 Szenarien: verschiedene Stufen weißen Lichtes, das Nachempfinden der Elemente der Natur und die Kreation eines Tagesrhythmus, der automatisch den natürlichen Lauf der Sonne in 24 Stunden aufgreift. Die innere Harmonie, die auf einem natürlichen Rhythmus basiert, sorgt dafür, dass diese Lichtszenerie die Gesundheit und das körperlich-geistige Wohlbefinden des Menschen fördert.

— ES

La variación del color de la luz de la trasera da vida a tres escenarios: desde las distintas tonalidades de luz blanca, pasando por las sugerencias de los elementos de la naturaleza, hasta el ciclo circadiano con que se recrea automáticamente el curso natural del sol en las 24 horas. La búsqueda de la armonía con los ritmos naturales hace de este escenario de luz un proyecto que favorece la salud y el bienestar psicofísico de las personas.

— FR

La variation de la couleur de l'éclairage de la crédence donne vie à trois scénarios comme les différentes gradations de la lumière blanche, les tonalités suggestives des éléments de la nature ou encore le cycle circadien avec lequel on recrée automatiquement la course naturelle du soleil dans l'arc des 24 heures. La recherche de l'harmonie avec les rythmes naturels transforme ce scénario de lumière en un projet visant à la santé et au bien-être psychologique et physique de l'utilisateur.

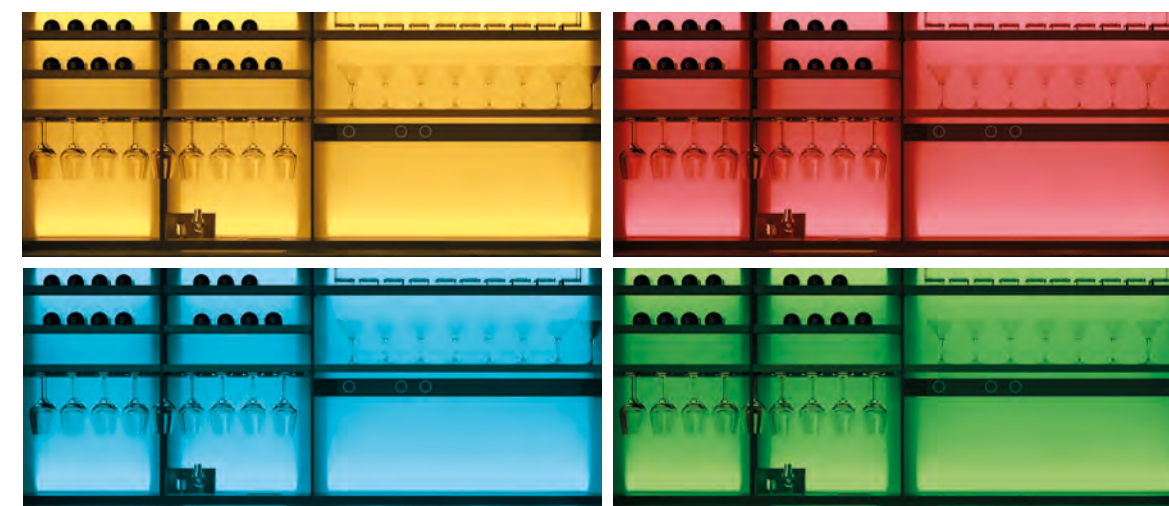

IT – V-Light, scenario 4 elementi naturali: giallo-terra, rosso-fuoco, azzurro-aria, verde-acqua.

EN – V-Light, setting portraying the 4 natural elements: yellow-earth, red-fire, sky blue-air, green-water.

DE – V-Light, Licht-Szenerie: 4 Elemente der Natur: Gelb-Erde, Rot-Feuer, Blau-Luft, Grün-Wasser.

ES – V-Light, escenario de 4 elementos naturales: amarillo-tierra, rojo-fuego, celeste-aire, verde-agua.

FR – V-Light, scénario 4 éléments naturels : jaune-terre, rouge-feu, bleu ciel-air, vert-eau.

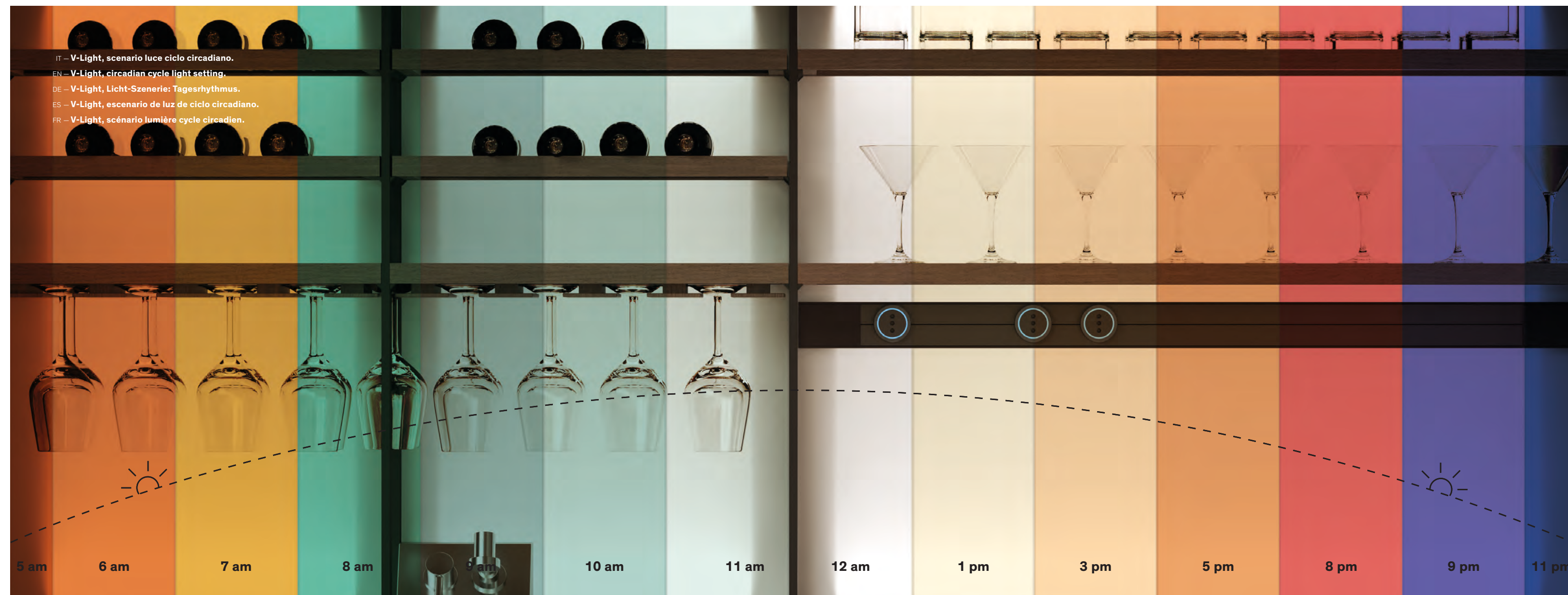

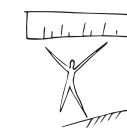

BIOPHILIC DESIGN
Forma Mentis

ECOSOPHIA
**BIOPHILIC
 DESIGN**

Il verde come cura

Il biophilic design consiste nell'abbracciare le regole dell'architettura biofilica, con ambienti che beneficiano di una buona luce naturale, di colori che richiamano i toni della natura e dell'impiego diffuso di piante verdi. Attraverso il biophilic design si creano spazi in perfetta armonia con la natura.

L'inserimento di piante, pareti verdi e giardini pensili non è certo una nuova tendenza dell'interior design, ma sta diventando più che mai una necessità, poiché le persone si rendono conto sempre più dei benefici per la salute che questa pratica comporta. Le piante migliorano la qualità dell'aria assorbendo muffe, sostanze nocive e tossine. Rilasciano vapore acqueo nell'aria riducendo la sensibilità agli allergeni e le malattie respiratorie. Inoltre, ci aiutano a rilassarci e a ridurre la pressione sanguigna.

Con una sempre minore possibilità di connetterci con la natura, la crescente pressione sullo spazio urbano e la presenza tecnologica, abbiamo meno opportunità di recuperare la nostra energia mentale e fisica. Le piante riducono lo stress e trasmettono una sensazione di pace e rilassamento.

— EN

Nature that cures

Embracing biophilic design means following the rules of biophilic architecture, consisting in creating rooms that benefit from good natural light, in using colours that reflect natural hues and adding lots of green plants. Biophilic design creates spaces in perfect harmony with nature. Using plants, living walls and hanging gardens in interior design projects is definitely not a new trend but it is becoming now, more than ever, a real need since people are increasingly more aware of the health benefits of adding natural elements to buildings. Plants improve the quality of the air by absorbing mould, harmful substances and toxins. They produce water vapour which mixes with the air and reduces sensitivities to allergens, as well as respiratory problems. They also help us relax and contribute to lowering our blood pressure. It is becoming less and less possible for us to connect with nature and, due to the growing pressure on urban spaces and the increasing presence of technology we are finding it more and more difficult to recover our mental and physical energy. Plants can help us by reducing stress and transmitting a feeling of peace and relaxation.

— DE

Grün als Heilmethode

Biophiles Design besteht darin, sich die Regeln der biophilen Architektur zu eigen zu machen, mit Räumen, die von ausreichend natürlichem Licht durchströmt sind, mit Farben, die an die Töne der Natur erinnern, sowie mit der großflächigen Verwendung von Grünpflanzen. Durch biophiles Design entstehen Räume in perfekter Harmonie mit der Natur. Die Integration von Pflanzen, grünen Wänden und Dachgärten ist sicherlich kein neuer Trend in der Innenarchitektur, wird aber mehr denn je zu einem Bedürfnis, da die Menschen zunehmend die gesundheitlichen Vorzüge einer solchen Gestaltung erkennen. So verbessern Pflanzen die Luftqualität, indem sie Schimmel, Schadstoffe und Toxine absorbieren. Sie geben Wasserdampf an die Luft ab und verringern so die Wahrscheinlichkeit von Allergien und Atemwegserkrankungen. Außerdem helfen sie uns zu entspannen und senken den Blutdruck. Wir leben in Zeiten, in denen wir immer weniger Gelegenheit haben, in engem Kontakt mit der Natur zu sein, in denen der Druck auf den städtischen Raum sowie die technologische Präsenz stetig zunehmen. Gleichzeitig haben wir immer seltener die Möglichkeit, geistig und körperlich wieder aufzutanken. Pflanzen bauen Stress ab und vermitteln ein Gefühl der Ruhe und Entspannung.

— ES

El verde como cura

El diseño biofílico consiste en adoptar las reglas de la arquitectura biofilica, con ambientes que se benefician de una buena luz natural, colores que evocan los tonos de la naturaleza y el uso generalizado de plantas verdes. Con el diseño biofílico se crean espacios en perfecta armonía con la naturaleza. La inclusión de plantas, paredes verdes y jardines colgantes no es una tendencia nueva en el interiorismo, pero se está convirtiendo más que nunca en una necesidad, ya que las personas son cada vez más consciente de los beneficios que aportan a la salud. Las plantas mejoran la calidad del aire absorbiendo moho, sustancias nocivas y toxinas. Liberan vapor de agua en el aire, lo que reduce la sensibilidad a los alérgenos y las enfermedades respiratorias. También nos ayudan a relajarnos y reducen la tensión arterial. A causa de una menor oportunidad para conectarnos con la naturaleza, de la creciente presión sobre el espacio urbano y de la presencia tecnológica, tenemos menos oportunidades de recuperar nuestra energía mental y física. Las plantas reducen el estrés y transmiten una sensación de paz y relax.

— FR

La nature au service de la santé

Le biophilic design consiste à embrasser les règles de l'architecture biophilique, avec des environnements qui bénéficient d'une bonne lumière naturelle, de couleurs rappelant les tonalités de la nature et d'une grande quantité de plantes vertes. Le biophilic design permet de créer des espaces en parfaite harmonie avec la nature. L'insertion de plantes, de murs végétaux et de jardins suspendus n'est certes pas une nouvelle tendance de l'Interior design, mais elle devient plus que jamais une nécessité puisque les gens se rendent de plus en plus compte de ses bienfaits sur la santé. Les plantes améliorent la qualité de l'air en absorbant les moisissures, les substances nocives et les toxines. Elles relâchent de la vapeur d'eau dans l'air en réduisant la sensibilité de l'organisme aux allergènes et les maladies respiratoires. En outre, elles aident à nous détendre et à réduire la pression sanguine. Avec une connexion à la nature toujours plus difficile, une pression croissante sur l'espace urbain et la présence technologique, nous avons moins d'occasions de récupérer notre énergie mentale et physique. Les plantes réduisent le stress et transmettent une sensation de paix et de détente.

Forma Mentis

La forza espressiva di un segno elementare



– IT

La forza espressiva di un segno elementare. A parete: basi in Noce Canaletto e top in MDi Terra; isola con basi in Noce Canaletto e bancone colazione Origami in MDi Terra; colonne in Laccato Lucido Bronzo.

– EN

The expressive power of an elementary mark. Against the wall: base units in Black Walnut, top in Earth-brown MDi; island with base units in Black Walnut, Origami breakfast bar in Earth-brown MDi; gloss Bronze lacquered tower units.

– DE

Die Ausdrucksstärke eines elementaren Merkmals. An der Wand: Unterschränke in Nussbaum Canaletto und Erde MDi; Insel mit Nussbaum Canaletto und Frühstückstheke Origami Erde MDi; Hochschränke, glänzend lackiert in Bronze.

– ES

La fuerza expresiva de un signo elemental. En la pared: muebles bajos de Nogal Negro y encimera de MDi Tierra; isla con muebles bajos de Nogal Negro y barra de desayuno Origami de MDi Tierra; columnas de Lacado Brillante Bronce.

– FR

La force expressive d'un signe élémentaire. Contre le mur : éléments bas en Noyer Noir et plan de travail en MDi Terre ; îlot avec éléments bas en Noyer Noir et plan-snack Origami en MDi Terre ; armoires en Laqué Brillant Bronze.

Design by Gabriele Centazzo



Massima pulizia estetica e praticità d'uso sono in perfetta armonia: la forma delle ante, costruite con bordi inclinati, è studiata per agevolare la presa e l'apertura senza maniglie.

I profili metallici salva spigolo contribuiscono a incrementarne la resistenza nel tempo.

— EN

Extremely pure aesthetics and practicality of use blend in perfect harmony: the shape of the doors with their slanting edges has been designed to offer an easy, handle-less grip. Metal edge protectors make this kitchen even more durable.

— DE

Höchste ästhetische Reinheit in perfekter Harmonie mit Benutzerfreundlichkeit: die Form der Fronten mit abgeschrägten Kanten wurde speziell entwickelt, um die Griffigkeit beim Öffnen der grifflosen Türen zu verbessern. Die kantenlosen Metallprofile tragen außerdem zur besseren Haltbarkeit und Langlebigkeit bei.

— ES

Máxima limpieza estética y practicidad de uso están en perfecta armonía: la forma de las puertas, construidas con cantos inclinados, es diseñada para facilitar el agarre y la apertura sin tiradores. Los perfiles metálicos que resguardan las aristas contribuyen a aumentar la resistencia en el tiempo.

— FR

Une propreté esthétique maximale et la praticité d'utilisation sont en parfaite harmonie : la forme des portes, réalisées avec le chant supérieur incliné, a été étudiée pour faciliter la préhension et l'ouverture des façades sans poignée. Les profilés métalliques protégeant les arêtes servent également à augmenter leur résistance dans le temps.





La filosofia progettuale

La composizione si caratterizza per semplicità formale e minimalismo delle linee, contribuendo a definire un insieme pulito ed elegante. Senza rinunciare all'operatività. Strumenti, funzioni e accessori sono affidati ad ampie pareti di contenimento, boiserie dedicate e al canale attrezzato Logica Theca, risultando perfettamente nascosti.

Il particolare disegno del bancone colazione Origami trasmette ulteriore leggerezza e funzionalità alla composizione.

Tutto concorre a creare un layout progettuale dove elementi naturali e soluzioni tecnologiche si integrano in un tutt'uno armonioso e raffinato.

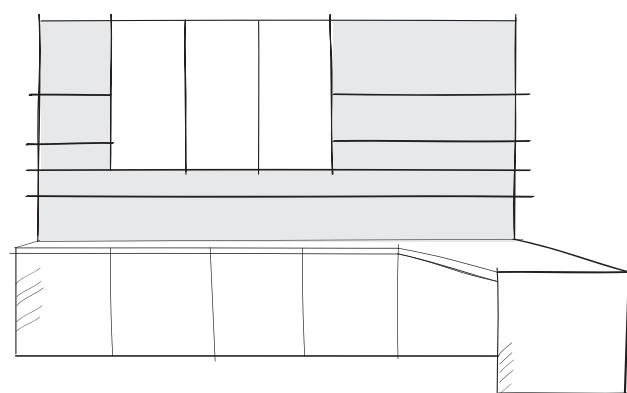

— EN

Design philosophy

The distinctive traits of this arrangement are its formal simplicity and the minimalism of its lines which contribute to defining a clean-cut, elegant whole. Functionality is always guaranteed. Utensils, functions and accessories are located in large storage units against the wall, on dedicated wall panelling and perfectly hidden away in the Logica Theca equipped back section. The original design of the Origami breakfast bar lends even more lightness and functionality to the arrangement. Everything contributes to creating a designer layout in which natural elements and technological solutions are integrated in a harmonious and refined.

— DE

Die Planungsphilosophie

Die Zusammenstellung zeichnet sich durch formale Klarheit und minimalistische Linienführung aus und trägt zur Definition eines präzisen und eleganten Ganzen bei. Ohne dabei die Funktionstüchtigkeit zu vernachlässigen. Küchenutensilien, Funktionen und Zubehörelemente sind in großen Staubereichen, speziellen Boiserien und im Zubehörkanal Logica Theca untergebracht - unsichtbar und doch griffbereit. Das besondere Design der Theke Origami verleiht diese Zusammenstellung Leichtigkeit und Funktionalität. Alles trägt dazu bei, ein Bild zu erschaffen, in dem natürliche Elemente und technologische Lösungen ein harmonisches und raffiniertes

— ES

La filosofía de diseño

La composición se caracteriza por una sencillez formal y líneas minimalistas, que contribuyen a definir un conjunto sobrio y elegante. Sin sacrificar la operatividad. Los equipos, funciones y accesorios están albergados en amplias paredes de almacenamiento, boiserías dedicadas y en el canal equipado Logica Theca, quedando perfectamente ocultos. El diseño de la barra de desayuno Origami aporta mayor ligereza y funcionalidad a la composición. Todo contribuye a crear un layout de diseño en el que los elementos naturales y las soluciones tecnológicas se integran en un conjunto armonioso y refinado.

— FR

La philosophie conceptuelle

La composition se distingue par la simplicité de la forme et par le minimalisme des lignes, en offrant un ensemble sobre et élégant. Sans renoncer à la fonctionnalité. Les ustensiles, les appareils ménagers et les accessoires sont installés dans de grandes armoires de rangement et dans le canal équipé Logica Theca et sont ainsi tous parfaitement masqués. Le dessin particulier du plan-snack Origami transmet encore plus de légèreté et une plus grande fonctionnalité à la composition. Tout contribue à la création d'un agencement où les éléments naturels et les solutions technologiques s'intègrent pour former un ensemble harmonieux et raffiné.



Logica Theca

L'evoluzione del canale attrezzato si presenta come un elemento contenitivo chiuso da un'unica anta, perfettamente integrabile nel piano di lavoro, dentro cui riporre piccoli utensili, contenitori e molto altro ancora.

Con un solo tocco, l'intera anta si apre in modo automatico e silenzioso, grazie a un ingegnoso meccanismo basato sulla forza di gravità, garantendo accesso immediato e totale visibilità su tutto ciò che vi è contenuto. Lo spazio interno può essere personalizzato con una ricca serie di accessori creati per le diverse esigenze.

— EN

Logica Theca

An upgraded version of our equipped back section, this storage element is shut by a single door and is perfectly integrated with the worktop. It can hold small kitchen utensils, containers and much more. A light touch of the hand automatically and noiselessly opens the whole door thanks to a brilliant mechanism based on the force of gravity, making its contents fully visible and ensuring immediate access to them. The inside of this module can be customised by means of a set of accessories designed to meet various requirements.

— ES

Logica Theca

La evolución del canal equipado se presenta como un elemento de almacenamiento cerrado por una puerta única, perfectamente integrable en la encimera, donde guardar utensilios, recipientes y mucho más. Sólo con un toque, la puerta entera se abre automática y silenciosamente, gracias a un ingenioso mecanismo basado en la fuerza de gravedad, garantizando el acceso inmediato y la vista de todo lo que allí se guarda. El espacio interior se puede personalizar con una extensa gama de accesorios concebidos para las diferentes exigencias.

— DE

Logica Theca

Der weiterentwickelte Zubehörrkanal ist zu einem eleganten Staulement geworden, welches mit einer einzigen Klappe verschlossen werden kann. Er integriert sich perfekt in die Arbeitsplatte und bietet Platz für kleine Utensilien, Behälter und vieles mehr. Die gesamte Tür lässt sich durch eine leichte Berührung öffnen; automatisch und leise dank eines genialen, auf der Schwerkraft beruhenden Mechanismus. Alles ist immer schnell zur Hand und der gesamte Inhalt lässt sich mit einem Blick erfassen. Der Innenraum ist vollständig nutzbar und kann nach Belieben organisiert und mit einem umfangreichen Angebot an Zubehörelementen für die unterschiedlichsten Anwendungsbereiche individuell gestaltet werden.

— FR

Logica Theca

L'évolution du canal équipé se présente comme un élément de rangement, fermé sur le dessus par un unique couvercle, qui s'intègre parfaitement dans le plan de travail et à l'intérieur duquel il est possible de ranger de petits ustensiles, des bacs et bien d'autres choses encore. Grâce à un ingénieux mécanisme se basant sur la force de gravité, une simple pression de la main permet d'en ouvrir le couvercle, en mode automatique et silencieux, en assurant une visibilité totale et un accès immédiat à tout ce qu'il contient. L'espace intérieur peut être personnalisé avec une riche série d'accessoires créés pour les différents besoins.





— EN

Origami breakfast bar

Inspired by the ancient eastern art of paper folding, the Origami breakfast bar is a sculptural element with a strong presence. The special workmanship adopted delivers a top and support with the same finish for an extremely sturdy yet light result. The Origami breakfast bar is elegant in its simplicity and can be used for breakfast or for quick meals as well as being an alternative to the traditional table. It can even become an additional work surface that can accommodate a hob.

— DE

Frühstückstheke Origami

Inspiziert von der alten fernöstlichen Kunst des Papierfaltens, wirkt die Frühstückstheke Origami wie eine eindrucksvolle Skulptur im Raum. Sie zeichnet sich durch ihre besondere Verarbeitung aus. Thekenplatte und Trägerleiste gehen in die Seitenwand über und verlaufen bis zum Boden in der gleichen Ausführung. Extrem stabil und gleichzeitig leicht. Die elegante, schlichte Theke Origami bietet sich als Ort zum Frühstück oder für eine schnelle Mahlzeit an. Genauso aber auch als Alternative zum traditionellen Tisch oder als zusätzliche Arbeitsfläche, da sie auch das Kochfeld aufnehmen kann.

— ES

Barra de desayuno Origami

Inspirada en el antiguo arte oriental del plegado del papel, la barra de desayuno Origami se presenta como un elemento escultórico que marca una fuerte presencia en el espacio. Gracias a su particular elaboración, la encimera y el perfil de soporte continúan también en el costado con el mismo acabado. El resultado es extremadamente resistente y ligero. Elegante en su sencillez, la barra Origami se puede utilizar para desayunos o comidas rápidas, pero también como alternativa a la mesa tradicional o como espacio de trabajo adicional que puede albergar la placa de cocción.

— FR

Plan-snack Origami

S'inspirant de l'orient et de l'art ancien du pliage du papier, le plan-snack Origami apparaît comme un élément sculptural qui marque l'espace par sa forte présence. Grâce à sa fabrication particulière, le plan de travail et la barre de support continuent également sur le côté avec la même finition. Le résultat est extrêmement résistant et léger. Élégant dans sa simplicité, le plan-repas Origami peut être utilisé pour le petit déjeuner ou pour un repas sur le pouce, mais aussi comme une bonne alternative à la table traditionnelle ou bien comme une zone de travail supplémentaire pouvant loger la table de cuisson.

Bancone colazione Origami

Ispirato all'antica arte orientale della piegatura della carta, il bancone colazione Origami si presenta come un elemento scultoreo che segna una forte presenza nello spazio. Grazie alla particolare lavorazione, il top e la trafilata di supporto proseguono anche sul fianco, riportando la stessa finitura. Il risultato è estremamente resistente e leggero.

Elegante nella sua semplicità, il bancone Origami può essere utilizzato per colazioni o pasti veloci ma anche come alternativa al tavolo tradizionale oppure come spazio di lavoro supplementare che può ospitare il piano cottura.





Pensile Faber

Una perfetta sinergia fra segno e funzione: con il pensile Faber, Valcucine ridisegna il classico mobile vetrina con linee pulite e un'estetica ricercata. Sulla struttura in legno massiccio si inserisce un'anta in vetro caratterizzata da un gioco di trasparenze che lasciano intravedere l'interno.

L'utilizzo del legno contribuisce a donare calore all'ambiente e ripropone sensazioni tattili ancestrali legate a un materiale antico e sempre vivo nella nostra memoria biologica, mentre il vetro trasmette una sensazione di leggerezza.

Il risultato è una soluzione d'arredo di grande impatto estetico, resa ancora più suggestiva dall'illuminazione interna che esalta l'accuratezza dei dettagli.

— EN

Faber wall unit

A perfect blend of design and function: with the Faber wall unit Valcucine redesigns the traditional glass display cabinet using clean lines and refined aesthetics. The solid wood carcass accommodates a glass door distinguished by a play of transparencies that offers a glimpse of the inside. Wood adds warmth to any room, relaying the ancestral tactile sensations typical of an age-old material that is still alive in our biological memory, while glass conveys a feeling of lightness. The result is a piece of furniture with a great aesthetic impact which is even more evocative thanks to the interior lighting that enhances the accuracy of every detail.

— DE

Oberschrank Faber

Perfekte Synergie zwischen Form und Funktion: Mit dem Oberschrank Faber gestaltet Valcucine die klassische Vitrine mit klaren Linien und einer ausgesuchter Ästhetik neu. Der Korpus aus Massivholz wird mit einer Glastür mit interessantem Spiel von Licht und Transparenzen verschlossen, welche einen Blick ins Schrankinnere erlaubt. Holz schenkt dem Ambiente Wärme und ruft bei Berührung ein Gefühl von Ursprünglichkeit in uns hervor, welches an längst vergangene Zeiten erinnert, die ein Teil von uns geworden sind. Holz ist ein altes Material, das in unserem biologischen Gedächtnis immer lebendig und präsent ist, während Glas ein Gefühl von Leichtigkeit vermittelt. Das Ergebnis ist eine Einrichtungslösung von großer Ästhetik, die durch die Innenbeleuchtung noch wirkungsvoller in Szene gesetzt wird, da so die sorgfältige Gestaltung der Details besonders gut zur Geltung kommt.

— ES

Colgante Faber

Una sinergia perfecta entre símbolo y función: con el colgante Faber, Valcucine rediseña el clásico mueble vitrina con líneas netas y estética refinada. En la estructura de madera maciza se incorpora una puerta de cristal caracterizada por un juego de transparencias que dejan entrever el interior. El uso de la madera aporta calidez al entorno y recuerda las sensaciones táctiles ancestrales de un material antiguo y siempre vivo en nuestra memoria biológica, mientras que el cristal transmite una sensación de ligereza. El resultado es una solución de decoración de gran impacto estético, aún más sugestiva gracias a la iluminación interior que realza la precisión de los detalles.

— FR

Élément haut Faber

Une parfaite synergie entre la forme et la fonction : avec l'élément haut Faber, Valcucine redessine le meuble-vitrine classique avec des lignes épurées et une esthétique recherchée. La structure en bois massif s'associe à une porte vitrée se distinguant par un jeu de transparences laissant entrevoir l'intérieur. L'utilisation du bois contribue à donner de la chaleur à la pièce et à proposer des sensations tactiles ancestrales liées à un matériau ancien et toujours vivant dans notre mémoire biologique, alors que la vitre transmet une sensation de légèreté. Le résultat est un meuble offrant un fort impact esthétique et un plus grand attrait grâce à l'éclairage intérieur qui met en valeur le soin accordé aux détails.

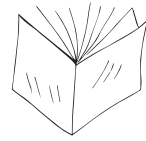

Politiche ESG

L'estensione della certificazione FSC®, la mappatura LEED, le certificazioni ISO 14001 e ISO 45001 e la partecipazione all'associazione Bioforest fanno parte di una serie di azioni concrete conformi agli obiettivi di sviluppo sostenibile (Global Development Goals) dettati dall'Agenda 2030 delle Nazioni Unite e alle politiche ESG che assicurano la validità di un'azienda, di un'impresa o di un'associazione per quel che riguarda il suo impegno in ambito ambientale (Criterio E: Environmental), sociale (Criterio S: Social) e di gestione (Criterio G: Governance).

— EN

ESG policies

Extending the FSC® certification, obtaining LEED rating, ISO 14001 and ISO 45001 certifications and participation in the Bioforest association are all concrete actions that comply with the sustainable development goals (Global Development Goals) set by the 2030 Agenda of the United Nations, as well as with the ESG policies that guarantee the value of a company, a corporation or association in terms of its environmental efforts (Criteria E: Environmental, Criteria S: Social and Criteria G: Governance).

— DE

Firmenpolitik ESG

Die Ausweitung der FSC®-Zertifizierung, die Zertifizierungen LEED, ISO 14001 und ISO 45001 sowie das Engagement im Verein Bioforest sind Teil einer Reihe konkreter Maßnahmen, die den Zielen der nachhaltigen Entwicklung (Global Development Goals) dienen. Diese wurde in der Agenda 2030 der Vereinten Nationen sowie durch die ESG-Kriterien definiert, welche ein Unternehmen oder einen Verein hinsichtlich seines Engagements in den Bereichen Umwelt (E: Environmental), Soziales (S: Social) und verantwortungsvolle Unternehmensführung (G: Governance) bewerten.

— ES

Criterios ESG

La extensión de la certificación FSC®, las certificaciones LEED, ISO 14001 y ISO 45001 y la participación en la asociación Bioforest forman parte de una serie de acciones concretas que cumplen con los Objetivos de Desarrollo Sostenible (Global Development Goals) dictados por la Agenda 2030 de Naciones Unidas y los criterios ESG que aseguran la validez de una empresa o de una asociación en cuanto a su compromiso ambiental (Criterio E: Environmental), social (Criterio S: Social) y de gobierno (Criterio G: Governance).

— FR

Politiques ESG

L'extension de la certification FSC®, le classement LEED, les certifications ISO 14001 et ISO 45001 et la participation à l'association Bioforest font partie d'une série d'actions concrètes conformes aux objectifs de développement durable (Global Development Goals) dictés par l'Agenda 2030 des Nations Unies ainsi qu'aux politiques ESG qui assurent la performance opérationnelle d'une société, d'une entreprise ou d'une association en ce qui concerne son engagement dans le domaine environnemental (Critère E : Environmental), social (Critère S : Social) et de gouvernance (Critère G : Governance).



Certificazione FSC®

La certificazione FSC® garantisce che i prodotti provengono da foreste gestite in maniera responsabile, garantendo così benefici ambientali, sociali ed economici. Nei suoi 20 anni di attività FSC® si è conquistata la reputazione di sistema di certificazione forestale credibile e rigoroso. Ecco perché acquistare prodotti certificati FSC® ha innumerevoli vantaggi, per le aziende e per i consumatori.

Nel 2008, Valcucine ha iniziato il percorso di certificazione secondo lo Standard FSC® (n. ICILA-COC-000214).

Negli anni l'azienda ha modificato ed esteso il campo di applicazione dello Standard FSC® che oggi comprende:

- Pannelli Laminato Seta sp. 2 mm
- Pannelli Angel Skin sp. 20,5 mm
- Pannelli nobilitati supporto anta 16 mm
- Pannelli truciolare nobilitato 19 mm - 16 mm
- Spine massello faggio per fissaggio fusti
- Bordi in carta melaminica H23 per pannelli fusto
- Pannelli schienale in fibra di eucalipto

Valcucine è quindi in grado di offrire i seguenti mobili cucina certificati FSC®:

- Artematica/Artematica 2021 Vitrum con fusto in truciolare o Invitrum
- Riciclantica 2022 finitura Laminato Seta con fusto in truciolare
- Forma Mentis Angel Skin con fusto in truciolare
- Logica Celata con basi in truciolare

Scegliendo mobili cucina certificati FSC® stai sostenendo la gestione responsabile delle foreste del mondo.

— EN

FSC® certification

FSC® certification guarantees that products come from responsibly managed forests, ensuring environmental, social and economical benefits. During its 20 years of activity, FSC® has earned itself the reputation of being a trustworthy and exacting forest certification system. That's why purchasing FSC® certified products reaps countless benefits, for businesses and for consumers alike. In 2008 Valcucine embarked on a certification process according to the FSC Standard (n. ICILA-COC-000214). Over the years we have modified and extended the field of application of the FSC® Standard which now includes:

- 2 mm thick Silk-effect laminate panels
- 20.5 mm thick Angel Skin panels
- 16 mm thick melamine panels used as a backing
- 19 mm - 16 mm thick melamine-faced chipboard panels
- Solid beech dowels to fasten carcasses
- H23 melamine paper edgings for carcass panels
- Eucalyptus fibreboard back panels

Valcucine can therefore offer the following FSC® certified kitchen cabinets:

- Artematica/Artematica 2021 Vitrum with a chipboard or Invitrum carcass
 - Riciclantica 2022 Silk-effect laminate finish with chipboard carcass
 - Forma mentis Angel Skin with chipboard carcass
 - Logica Celata with chipboard base units
- By choosing FSC® certified kitchen cabinets you are supporting the responsible management of forests all over the world.

— DE

FSC®-Zertifizierung

Die FSC®-Zertifizierung garantiert, dass die Produkte aus verantwortungsvoll bewirtschafteten Wäldern stammen. Dabei werden ökologische, soziale und ökonomische Aspekte berücksichtigt. In den 20 Jahren seines Bestehens hat sich der FSC® den Ruf eines glaubwürdigen und strengen Zertifizierungssystems für die Forstwirtschaft erarbeitet. Deshalb hat der Kauf von FSC®-zertifizierten Produkten unzählige Vorteile, sowohl für Unternehmen als auch für Verbraucher. Im Jahr 2008 hat Valcucine mit dem Zertifizierungsprozess nach dem FSC-Standard (Nr. ICILA-COC-000214) begonnen. Im Laufe der Jahre hat Valcucine den FSC®-Standard immer weiter ausgeweitet, so dass er heute folgende Produktkategorien umfasst:

- Paneele Laminat Seideneffekt, St. 2 mm
- Paneele Angel Skin, St. 20,5 mm
- Trägerpaneele mit Melaminbeschichtung 16 mm
- Spanplattenpaneele mit Melaminbeschichtung 19 mm - 16 mm
- Stifte aus massiver Buche für die Korpusmontage
- Kanten aus Melaminpapier H23 für die Korpuspaneele
- Rückwandpaneele aus Eukalyptusfaser

Valcucine ist daher in der Lage, die folgenden FSC®-zertifizierten Küchen anzubieten:

- Artematica/Artematica 2021 Vitrum mit Spanplattenkorpus oder Invitrum
- Riciclantica 2022 Ausführung Laminat Seideneffekt mit Spanplattenkorpus
- Forma Mentis Angel Skin mit Spanplattenkorpus
- Logica Celata mit Spanplattenunterschrank

Wenn Sie sich für FSC®-zertifizierte Küchenmöbel entscheiden, unterstützen Sie die verantwortungsvolle Bewirtschaftung von Wäldern.

— ES

Certificación FSC®

La certificación FSC® garantiza que los productos proceden de bosques gestionados de forma responsable, garantizando así beneficios medioambientales, sociales y económicos. En sus 20 años de actividad, FSC® se ha ganado la reputación de ser un sistema de certificación forestal creíble y riguroso. Es por eso que comprar productos con certificación FSC® tiene innumerables ventajas para las empresas y para los consumidores. En 2008, Valcucine inició el proceso de certificación según el Estándar de FSC® (n° ICILA-COC-000214). A lo largo de los años, la empresa ha modificado y ampliado el campo de aplicación de la Certificación FSC® que hoy incluye:

- Paneles Laminado Seda de 2 mm de espesor
- Paneles Angel Skin de 20,5 mm de espesor
- Paneles melamina soporte de la puerta 16 mm
- Paneles aglomerado melamina 19 mm - 16 mm
- Clavijas madera maciza de haya para la fijación de los cuerpos
- Cantos de papel de melamina H23 para paneles del cuerpo
- Paneles de la trasera de fibra de eucalipto

Por tanto, Valcucine puede ofrecer los siguientes muebles de cocina con la certificación FSC®:

- Artematica/Artematica 2021 Vitrum con cuerpo de aglomerado o Invitrum
- Riciclantica 2022 acabado Laminado Seda con cuerpo de aglomerado
- Forma Mentis Angel Skin con cuerpo de aglomerado
- Logica Celata con muebles bajos de aglomerado

Al elegir muebles de cocina con la certificación FSC® está apoyando la gestión forestal responsable del mundo.

— FR

Certification FSC®

La certification FSC® garantit que les produits proviennent de forêts gérées de manière responsable, en garantissant ainsi des avantages environnementaux, sociaux et économiques. Au cours de ses 20 années d'activité, le FSC® a acquis une réputation de système de certification forestière crédible et strict. Voilà pourquoi acheter des produits certifiés FSC® offre d'innombrables avantages tant pour les entreprises que pour les consommateurs. En 2008, Valcucine a entamé le processus de certification selon la norme FSC® (n° ICILA-COC-000214). Au cours des années, Valcucine a modifié et étendu son champ d'application de la norme FSC® qui comprend aujourd'hui :

- Panneaux en stratifié Soie ép. 2 mm
- Panneaux Angel Skin ép. 20,5 mm
- Panneaux de support portes en mélaminé 16 mm
- Panneaux en aggloméré surfacé mélaminé 19 mm - 16 mm
- Tourillons en hêtre massif pour l'assemblage des caissons
- Chants en papier mélaminé H23 pour les panneaux des caissons
- Panneaux de fond en fibre d'eucalyptus

Valcucine est donc en mesure d'offrir les meubles de cuisine certifiés FSC® suivants :

- Artematica/Artematica 2021 Vitrum avec caisson en aggloméré ou Invitrum
- Riciclantica 2022 finition Stratifié Soie avec caisson en aggloméré
- Forma Mentis Angel Skin avec caisson en aggloméré
- Logica Celata avec éléments bas en aggloméré

En choisissant des meubles de cuisine certifiés FSC®, vous soutenez la gestion responsable des forêts du monde entier.



Mappatura LEED v4.1

WE	Water Efficiency	
WE	Prerequisite Indoor Water Use Reduction	VALCUCINE WE SPECS
WE	Indoor Water Use Reduction Credit	VALCUCINE WE SPECS
WE	Water Metering Credit	VALCUCINE WE SPECS
<hr/>		
EA	Energy and Atmosphere	
EA	Enhanced Commissioning and Verification Credit	VALCUCINE EA Cx SET
<hr/>		
MR	Materials and Resources	
MR	Environmental Product Declaration Credit	VALCUCINE COMPONENTS EPD SPECS
MR	Sourcing of Raw Materials Credit	FSC - RECYCLED CONTENT
MR	Construction and Demolition Waste Management Credit	NEW PACKAGING SYSTEM
MR	Legal Wood Pilot Credit Credit	VALCUCINE FSC CoC
<hr/>		
EQ	Indoor Environmental Quality	
EQ	Low Emitting Materials Credit	INVITRUM
EQ	Construction Indoor Air Quality Management Plan Credit	INVITRUM
<hr/>		
IN	Pilot Credit	
IN	Legal Wood Credit	VALCUCINE FSC CoC
IN	Inclusive Design Credit	V-MOTION

LEED (Leadership in Energy and Environmental Design) è il sistema di verifica di terze parti per gli edifici green utilizzato in più di 160 Paesi nel mondo. Fornisce un quadro di riferimento per edifici green sani, efficienti, a basso consumo di carbonio e a basso costo.

La mappatura LEED rappresenta un'attività fondamentale per tradurre le caratteristiche intrinseche di sostenibilità in un linguaggio misurabile, misurato e condiviso, utilizzato in più di 160 Paesi nel mondo.

Il risultato di questa attività, in collaborazione con Greenmap, il programma per l'industria di Habitech - polo nazionale leader per l'edilizia sostenibile, le energie rinnovabili e l'innovazione, riconosciuto dal Ministero

dell'Università e della Ricerca - è la matrice di contribuzione LEED. La matrice evidenzia i prodotti e le componenti di prodotto Valcucine che soddisfano i criteri di prestazioni necessari per la certificazione LEED; possiamo pertanto dire che il prodotto "A" contribuisce a soddisfare il Credito "X" LEED.

Nel settore delle cucine, Valcucine è l'azienda che contribuisce a soddisfare il maggior numero di crediti necessari per la certificazione LEED (fino a 12 crediti in 5 categorie di credito diverse: Water Efficiency, Energy and Atmosphere, Materials and Resources, Indoor Environmental Quality, Innovation), confermando ancora una volta la sua leadership nella sostenibilità e nell'innovazione.

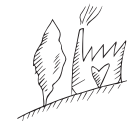

ISO 14001

La certificazione ambientale ISO 14001 garantisce che l'azienda rispetti le leggi ambientali che riguardano le emissioni tossiche, il rumore, lo scarico delle acque; che l'azienda abbia un sistema di smaltimento dei rifiuti controllato e registrato; che si impegni per la riduzione dei consumi energetici e metta in atto progetti rivolti a questo scopo; che l'azienda sia impegnata in progetti ambientali.

– EN

LEED V4.1 rating

LEED (Leadership in Energy and Environmental Design) is the third-party assessment system for green buildings used in more than 160 countries all over the world. It provides a reference framework for healthy, efficient, low-cost, green buildings that consume minimal amounts of carbon. The LEED rating process is fundamental to translate intrinsic sustainability features into a measurable, measured and shared language used in more than 160 countries all over the world. The result of this activity, in collaboration with Greenmap, the programme for industries by Habitech - the leading Italian hub for sustainable real estate, renewable energies and innovation, acknowledged by the Italian Ministry of University and Research - is the matrix that contributes to obtaining a LEED certification. The matrix highlights the products and components manufactured by Valcucine that satisfy the performance criteria required to achieve LEED certification; it can therefore be said that product "A" contributes to satisfying LEED credit "X". As far as kitchens are concerned, Valcucine is the company that contributes to earning the greatest number of credits to achieve LEED certification (up to 12 credits in 5 different credit categories: Water Efficiency, Energy and Atmosphere, Materials and Resources, Indoor Environmental Quality, Innovation), once again confirming the company's leadership in terms of sustainability and innovation.

ISO 14001

The ISO 14001 certification guarantees that the company respects environmental laws regarding toxic emissions, noise levels and the disposal of industrial water. It also ensures that the firm has a controlled and registered waste disposal system, that it makes an effort to reduce energy consumptions and implements projects to this aim. It must also be involved in environmental projects.

ISO 45001

In 2011 Valcucine obtained the OHSAS (Occupational Health and Safety Assessment Series) certification, an international standard for occupational health and safety management systems. It subsequently obtained the new ISO 45001 certification which replaced the former one.

– DE

Zertifizierung LEED v4.1

LEED (Leadership in Energy and Environmental Design) ist das in mehr als 160 Ländern weltweit eingesetzte Prüfsystem für ökologisches Bauen. LEED liefert einen Rahmen für gesunde, effiziente und kostengünstige „grüne“ Gebäude mit geringer CO2-Emission. Diese Nachhaltigkeitszertifizierung ist ein wichtiger Schritt, um wesentliche Merkmale der Umweltfreundlichkeit in gemeinsame messbare Standards zu übertragen, die weltweit in mehr als 160 Ländern verwendet werden. Das Ergebnis ist die LEED-Contribution Matrix. Partner ist dabei Greenmap, das Industrieprogramm von Habitech - einem führenden nationalen und vom italienischen Ministerium für Universität und Forschung anerkannten Zentrum für nachhaltiges Bauen, erneuerbare Energien und Innovationen. Die Matrix gibt die Produkte und Produktkomponenten von Valcucine an, welche die für die LEED-Zertifizierung erforderlichen Leistungskriterien erfüllen. Wir können damit sagen, dass Produkt „A“ zur Erfüllung von LEED-Credit „X“ beiträgt. Im Küchenbereich ist Valcucine das Unternehmen, das zur Erfüllung der höchsten Anzahl von Credits beiträgt, die für die LEED-Zertifizierung erforderlich sind (bis zu 12 Credits in 5 verschiedenen Kategorien: Water Efficiency, Energy and Atmosphere, Materials and Resources, Indoor Environmental Quality, Innovation). Einmal mehr unterstreicht Valcucine damit seine Führungsrolle in Sachen Nachhaltigkeit und Innovationen.

ISO 14001

Das Zertifikat zur Umweltmanagementnorm ISO 14001 garantiert, dass das Unternehmen die Umweltgesetze zu Giftstoffemissionen, Lärm und Abwasser erfüllt, dass es über ein kontrolliertes und registriertes Entsorgungssystem verfügt, dass es Anstrengungen unternimmt, um den Energieverbrauch zu verringern, dass es Projekte mit diesem Ziel umsetzt und sich an Umweltprojekten beteiligt.

ISO 45001

Im Jahr 2011 erhielt Valcucine die OHSAS-Zertifizierung (Occupational Health and Safety Assessment Series). Es handelt sich hierbei um einen internationalen Standard für ein Managementsystem der Gesundheit und Sicherheit am Arbeitsplatz. Nachfolgend erhielt Valcucine als Ersatz die neue Zertifizierung nach ISO 45001.



ISO 45001

Nel 2011 Valcucine ha ottenuto la certificazione OHSAS (Occupational Health and Safety Assessment Series), che identifica uno standard internazionale per un sistema di gestione della sicurezza e della salute dei lavoratori. Successivamente, ha ottenuto, in sostituzione, la nuova certificazione ISO 45001.

– ES

Certificación LEED v4.1

LEED (Leadership in Energy and Environmental Design) es el método de evaluación hecho por terceros para los edificios sostenibles utilizado en más de 160 países. Proporciona un marco de referencia para edificios sostenibles sanos, eficientes, con bajas emisiones de carbono y de bajo coste. La certificación LEED es una actividad fundamental para traducir las características intrínsecas de sostenibilidad en un lenguaje mensurable, medido y compartido que se utiliza en más de 160 países. El resultado de dicha actividad, en colaboración con Greenmap, el programa para la industria de Habitech - un centro italiano líder para la construcción sostenible, las energías renovables y la innovación, reconocido por el Ministerio de la Universidad y de la Investigación de Italia -, es la matriz de contribución LEED. La matriz destaca los productos y componentes de productos de Valcucine que cumplen los criterios de prestaciones necesarios para la certificación LEED; por tanto, podemos decir que el producto «A» contribuye a cumplir el Crédito «X» LEED. En el sector de las cocinas, Valcucine es la empresa que contribuye a satisfacer el mayor número de créditos necesarios para la certificación LEED (hasta 12 créditos en 5 categorías de créditos diferentes: Water Efficiency, Energy and Atmosphere, Materials and Resources, Indoor Environmental Quality, Innovation), confirmando una vez más su liderazgo en la sostenibilidad e innovación.

ISO 14001

La certificación ambiental ISO 14001 garantiza que la empresa cumple con las leyes ambientales en materia de emisiones tóxicas, ruido, vertido de aguas; que la empresa dispone de un sistema de eliminación de los residuos controlado y registrado; que se compromete a reducir el consumo de energía y pone en marcha proyectos para tal fin; que la empresa participa en proyectos medioambientales.

ISO 45001

En 2011, Valcucine obtuvo la certificación OHSAS (Occupational Health and Safety Assessment Series) que identifica una norma internacional para un sistema de gestión de la seguridad y salud en el trabajo. Posteriormente, obtuvo la nueva certificación ISO 45001 que reemplazó a la anterior.

– FR

Classement LEED v4.1

LEED (Leadership in Energy and Environmental Design) est le système de vérification des bâtiments écologiques par un tiers indépendant, utilisé dans plus de 160 pays. Il fournit un cadre de référence pour les bâtiments écologiques sains, efficaces, à faible émission de carbone et à faible coût. Le classement LEED représente une activité fondamentale pour traduire les caractéristiques intrinsèques de durabilité en un langage mesurable, mesuré et partagé, utilisé dans plus de 160 pays. Le résultat de cette activité en collaboration avec Greenmap, le programme pour l'industrie d'Habitech - pôle italien leader pour le bâtiment durable, les énergies renouvelables et l'innovation, reconnu par le Ministère de l'Université et de la Recherche - est la matrice de contribution LEED. La matrice met en évidence les produits et les composantes de produit Valcucine qui satisfont les critères de performances nécessaires à l'obtention de la certification LEED. Nous pouvons donc dire que le produit « A » contribue à satisfaire le Crédit « X » LEED. Dans le secteur des cuisines, Valcucine est l'entreprise qui contribue à satisfaire le plus grand nombre de crédits nécessaires à la certification LEED (jusqu'à 12 crédits dans 5 différentes catégories de crédit : Water Efficiency, Energy and Atmosphere, Materials and Resources, Indoor Environmental Quality, Innovation), en confirmant encore une fois sa leadership dans la durabilité et dans l'innovation.

ISO 14001

La certification environnementale ISO 14001 garantit que l'entreprise respecte les lois environnementales concernant les émissions toxiques, le bruit, la décharge des eaux ; qu'elle dispose d'un système d'élimination des déchets contrôlé et enregistré ; qu'elle s'engage à réduire ses consommations énergétiques et qu'elle met en œuvre des projets visant tel objectif ; qu'elle est engagée dans des projets environnementaux.

ISO 45001

En 2011, Valcucine a obtenu la certification OHSAS (Occupational Health and Safety Assessment Series), qui définit un système de management international pour un système de gestion de la sécurité et de la santé au travail. Par la suite, elle a obtenu la nouvelle certification ISO 45001 qui remplace l'OHSAS.



Codice etico

Valcucine ha adottato un Codice Etico elaborato tenendo conto delle norme nazionali ed internazionali applicabili, delle linee guida e best practice in merito al rispetto dei diritti umani, dei principi di responsabilità sociale d'impresa e di corporate governance. Le principali fonti di riferimento del Codice Etico sono: la Carta dei Diritti dell'Uomo, le Convenzioni OIL (Organizzazione Internazionale del Lavoro), le Linee Guida per le Imprese Multinazionali dell'OCSE (Organizzazione per la Cooperazione e lo Sviluppo Economico), i principi di Social Accountability 8000, i Trattati dell'Unione Europea, la Costituzione italiana.

L'adozione del Codice Etico intende soddisfare le necessità e le aspettative di tutti gli interlocutori interni ed esterni anche potenziali (collaboratori, soci, clienti, fornitori, pubblica amministrazione ecc.) e ciò al fine di consentire all'azienda di presentarsi come una realtà trasparente ed orientata al rispetto di standard etici e comportamentali. In questo documento sono esplicitati in maniera chiara gli standard di comportamento che dipendenti, soci, amministratori, collaboratori, fornitori e tutti coloro che operano con ItalianCreationGroup e con le Società controllate sono tenuti a rispettare e far osservare per rappresentare al meglio lo stile di comportamento e rafforzare la reputazione.

— EN

Code of ethics

Valcucine has adopted a Code of Ethics drawn up in line with the applicable national and international regulations and with the guidelines and best practices concerning the respect of human rights, of corporate social responsibility and of corporate governance principles. The chief sources for this Code of Ethics are: the Charter of Human Rights, the OIL (International Labour Organization) Conventions, the Guidelines for Multinational Corporations of the OECD (Organization for Economic Cooperation and Development), the Social Accountability 8000 principles, the Treaties of the European Union and the Italian Constitution. The Code of Ethics aims at satisfying the needs and expectations of all internal and external players, even potential ones (co-workers, partners, customers, suppliers, the public administration, etc.) so that the company can present itself as a transparent business aimed at respecting ethical and behavioural standards. This document clearly specifies the behavioural standards that employees, partners, administrators, co-workers, suppliers and everyone who works with ItalianCreationGroup and with its subsidiaries must respect and must make sure others respect so that this type of behaviour can be best represented, thus strengthening the group's reputation.

Bioforest

Bioforest is an association for the regeneration of natural environments, set up in 1998 by Valcucine to promote a manufacturing culture that is more aware of environmental issues. To achieve its goal it aims at financing reforestation projects for forest eco-systems that have been destroyed or degraded in Italy and all over the world, following rigorous ecological criteria in line with the characteristics of the areas concerned, to the purpose of protecting their original plant and animal biodiversity. Moreover, Bioforest promotes and supports scientific research activities by organising meetings, debates and conferences aimed at giving their projects visibility through the media. Bioforest's projects for the regeneration of natural environments are:

- The "Risorgive del Vinchiaruzzo" project (Italy)
- The Otonga project (Ecuador)
- The Got Owaga operation (Kenya)

— DE

Verhaltenskodex

Valcucine hat einen ethischen Unternehmenskodex verabschiedet, der unter Berücksichtigung der geltenden nationalen und internationalen Normen, Richtlinien und bewährten Praktiken in Bezug auf die Achtung der Menschenrechte, die Grundsätze der sozialen Verantwortung der Unternehmen und die Corporate Governance erstellt wurde. Die wichtigsten Grundlagen für den Verhaltenskodex sind: die Charta der Menschenrechte, die Übereinkommen der Internationalen Arbeitsorganisation (IAO), die Leitlinien der Organisation für wirtschaftliche Entwicklung und Zusammenarbeit (OECD) für multinationale Unternehmen, die Grundsätze der Social Accountability 8000, die Verträge der Europäischen Union und die italienische Verfassung. Mit der Verabschiedung dieses ethischen Verhaltenskodexes sollen die Bedürfnisse und Erwartungen aller interner, externer sowie auch potentieller Interessensgruppen (Mitarbeiter, Partner, Kunden, Lieferanten, öffentliche Verwaltung usw.), erfüllt werden, damit sich das Unternehmen als transparente, auf die Einhaltung ethischer und verhaltensbezogener Standards ausgerichtete Organisation erweist. In diesem Dokument werden die Verhaltensstandards klar dargelegt, die Mitarbeiter, Teilhaber, Führungskräfte, Lieferanten und alle, die mit dem Unternehmen oder der ItalianCreationGroup und ihren Tochtergesellschaften zusammenarbeiten, einhalten oder beachten müssen, mit dem Ziel, ein bestmögliches Verhalten an den Tag zu legen und den Ruf des Unternehmens zu stärken.

Bioforest

Bioforest ist ein Verein zur Regeneration der natürlichen Umwelt, der 1998 von Valcucine mit der Absicht gegründet wurde, eine umweltfreundlichere Produktionskultur zu fördern. Valcucine bietet in diesem Zusammenhang die Finanzierung von Projekten zur Aufforstung und Wiederaufforstung zerstörter oder geschädigter Waldökosysteme in Italien und auf der ganzen Welt an. Dabei werden strenge ökologische Kriterien im Einklang mit den Merkmalen der betreffenden Gebiete eingehalten, um die ursprünglich vorhandene Artenvielfalt an Pflanzen und Tieren zu schützen. Darüber hinaus fördert und unterstützt Valcucine wissenschaftliche Forschungstätigkeiten, indem sie diese über Medien, Diskussionsrunden und Konferenzen verbreitet, um laufende Projekte bekannt zu machen. Die Bioforest-Projekte für die Regeneration der natürlichen Umwelt:

- Projekt Quellgebiet Vinchiaruzzo (Italien)
- Projekt Otonga (Ecuador)
- Operation Got Owaga (Kenya)

— ES

Código ético

Valcucine ha adoptado un Código Ético que se ha elaborado teniendo en cuenta las normas nacionales e internacionales aplicables, directrices y mejores prácticas en materia de respeto de los derechos humanos, de los principios de responsabilidad social de las empresas y de gobierno corporativo. Las principales fuentes de referencia del Código Ético son: la Carta de los Derechos Humanos, los Convenios de la OIT (Organización Internacional del Trabajo), las Líneas Directrices de la OCDE (Organización para la Cooperación y el Desarrollo Económico) para Empresas Multinacionales, los principios de la certificación SA 8000, los Tratados de la Unión Europea, la Constitución italiana. La adopción del Código Ético pretende responder a las necesidades y expectativas de todos los interlocutores internos y externos, incluso potenciales (colaboradores, socios, clientes, proveedores, administración pública, etc.), para permitir que la empresa se presente como una realidad transparente y orientada al cumplimiento de las normas éticas y de comportamiento. En este documento se establecen claramente las normas de comportamiento que los empleados, socios, directores, colaboradores, proveedores y todas las personas que trabajan con ItalianCreationGroup y sus empresas controladas deben respetar y hacer observar para representar lo mejor posible el estilo de comportamiento y reforzar su reputación.

Bioforest

Bioforest es una asociación para la regeneración de los entornos naturales que se creó en 1998 en Valcucine del deseo de promover una cultura de producción más sensible al medio ambiente. Para ello, se propone financiar proyectos destinados a la reforestación y repoblación de ecosistemas forestales destruidos o degradados en Italia y en todo el mundo, siguiendo estrictos criterios ecológicos en sintonía con las características de las zonas implicadas, para proteger la biodiversidad vegetal y animal originalmente presente. Además, promueve y apoya las actividades de investigación científica difundíendolas a través de los medios de comunicación, reuniones, debates y conferencias destinadas a dar visibilidad a los proyectos activos. Proyectos Bioforest para la regeneración de los entornos naturales:

- Proyecto Risorgive Del Vinchiaruzzo (Italia)
- Proyecto Otonga (Ecuador)
- Operación Got Owaga (Kenia)



Bioforest

Bioforest è un'associazione per la rigenerazione degli ambienti naturali che nasce nel 1998 in Valcucine dalla volontà di promuovere una cultura produttiva più sensibile all'ambiente.

A questo scopo si propone di finanziare progetti finalizzati alla riforestazione e al rimboschimento di ecosistemi forestali distrutti o degradati in Italia e nel mondo, seguendo rigorosi criteri ecologici in sintonia con le caratteristiche delle aree interessate, per tutelarne la biodiversità vegetale e animale originariamente presente. Inoltre, promuove e sostiene attività di ricerca scientifica divulgandola attraverso mezzi di informazione, incontri, dibattiti, conferenze volti a portare visibilità ai progetti attivi.

Progetti Bioforest per la rigenerazione degli ambienti naturali:

- Progetto Risorgive del Vinchiaruzzo (Italia)
- Progetto Otonga (Ecuador)
- Operazione Got Owaga (Kenya)



Passivhaus
Artematica

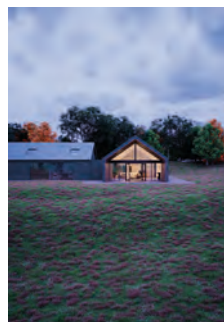

Old building rehabilitation
Artematica Soft Outline

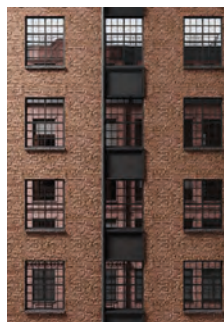

Leed certified house
Genius Loci



Timber buildings
Riciclantica
Riciclantica Outline

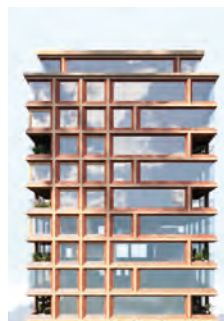

Vertical forest
Logica Celata



Biophilic design
Forma Mentis



Product Design
Gabriele Centazzo

Concept
Daniele Prodocimo

Kitchen layout and styling
Michelangelo Infurnari
Claudia Battistella
Gino Marsilio
Daniel Pupulin

Copy
Francesca Furlan

Graphic Design
Alessandra Mazzonetto

Renderings
Neiko

Print
Grafiche Antiga



Paper

Cover: Cordenons "Flora" realizzata con fibre di pura cellulosa e linters di cotone, 100% riciclabile e biodegradabile, senza metalli pesanti e cloro.

Interno: Magno Volume

Trademarks

Artematica® and Riciclantica® are registered trademarks of Valcucine

April 2023





Brand of ITALIANCREATIONGROUP

Valcucine si riserva la facoltà
di apportare modifiche
o migliorie in qualsiasi momento,
anche senza preavviso.
Tutti i diritti sono riservati.



Via Luciano Savio, 11
33170 Pordenone, Italy
+39 0434 517911
valcucine.com

